

2024 - 2025

N
NORLYS





ECLAIRAGE EXTERIEUR SCANDINAVE

La qualité des produits NORLYS résulte de l'emploi des meilleurs matériaux associé à un processus industriel parfaitement contrôlé. C'est aussi une fabrication à l'intérieur de l'Union Européenne, certifiée ISO 9001, par NORLYS, pour NORLYS, et une distribution par les professionnels, pour les professionnels.

NORLYS s'est implantée en France fin 2001, et parce que son origine est la Norvège, aujourd'hui encore notre marché principal, nous pouvons offrir un niveau de qualité-produit supérieur :

l'hiver en Scandinavie ne pardonne pas !

Dans l'éclairage extérieur décoratif nous possédons l'une des gammes de produits les plus larges du marché. Une famille de produits peut ainsi remplir différentes fonctions tout en restant en harmonie.

Des styles de design variés pour satisfaire diverses exigences et pouvoir s'adapter au goût de chacun en fonction du projet d'éclairage à réaliser.

D'un point de vue technique, notre gamme offre pour un très grand nombre de luminaires la simplicité d'une douille E27 vous laissant le choix des lampes.

Pour les exigences professionnelles plus poussées, nous offrons également une très grande gamme de luminaires équipés de modules LED d'excellente qualité. Nous utilisons uniquement les meilleurs fournisseurs dans cette catégorie de sources lumineuses. Nos luminaires résistent à un environnement difficile, il est donc important de garder ce niveau très élevé pour nos modules LED. Dans certaines gammes, nous pouvons fournir un équipement compatible DALI.

norlys.fr



Scannez le QR code pour découvrir les coulisses de NORLYS en vidéo.



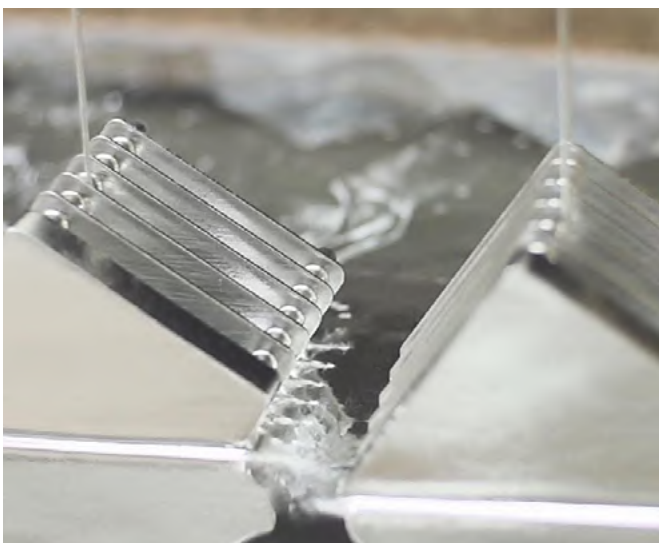

**Une fabrication par NORLYS, pour NORLYS.
Une production U.E. ISO 9001 et ISO14001.
Conforme à la norme EN 60598.**



Management System
ISO 8001:2015
IATF 16949:2016
www.tuv.com
ID 9108651873

ACIER



PARIS
page 11



MANDAL
page 12



KARLSTAD
page 13



KARLSTAD
page 14



VANSBRO
page 15



LARVIK
page 15



BERGEN
page 17



STOCKHOLM
page 19



STOCKHOLM
page 19



STOCKHOLM
page 21



OSLO
page 22



OSLO
page 22



LUND
page 24



BREMEN
page 26



BODEN
page 27



BASEL
page 28



BASEL
page 28



BERN
page 29



SKI
page 30



ASKER
page 31



ASKER BIG
page 31



NAMSOS
page 31



LOFOTEN
page 33



LOFOTEN
page 33



LOFOTEN
page 34



LOFOTEN
page 34



LOFOTEN
page 34



LOFOTEN
page 36



LOFOTEN
page 36



LOFOTEN
page 36



LOFOTEN
page 36



LOFOTEN
page 36



ALTA
page 38



ALTA
page 38



STOCKHOLM
page 39



STOCKHOLM
page 39



STOCKHOLM
page 39



HALMSTAD
page 41



HALMSTAD
page 41



ARENDAL
page 43



ARENDAL
page 43



ALTA
page 45



ALTA
page 45



STOCKHOLM
page 46



STOCKHOLM
page 46



HALMSTAD
page 46



HALMSTAD
page 46

CUIVRE MASSIF



PARIS
page 49



CHELSEA
page 49



KARLSTAD
page 49



VANSBRO
page 49

ALUMINIUM CONTEMPORAIN



VASA
page 51



HALDEN
page 51



BERLIN
page 52



RONDANE
page 54



BORNHOLM
page 54



NIDAROS
page 56



SOL
page 57



LYSFJORD
page 59



KOSTER
page 60



KOSTER
page 61



ASKER
page 62



GENEVE
page 65



HITRA
page 66



NORDLAND
page 69



SANDVIK
page 70



LILLEHAMMER
page 73



VOSS
page 74



MOLDE
page 77



BORG
page 79



OPPLAND
page 80



LILLESAND
page 81



KISA
pages 83 - 85



STAVANGER
page 87



EGERSUND MINI
page 89



EGERSUND
page 89



EGERSUND PARK
page 91



EGERSUND PARK
page 91



NARVIK
page 93



ASKER
page 95



ASKER
page 96



TRYSIL
page 99



TRYSIL
page 101



NAMSOS
page 102



HELLVIK
page 103



EGERSUND MINI
page 105

TÊTES DE MÂTS



VISBY
page 107



BORG
page 109



HAMMERFEST
page 111



MORA
page 112



ASKER HEAD
page 113

ALUMINIUM TRADITIONNEL



LATINA
page 115



GENOVA MINI
page 117



GENOVA
page 117



GLASGOW
page 117



LONDON
page 119



LONDON
pages 120 - 124



LONDON
page 124



LONDON
pages 121 - 124



LONDON
pages 121 - 124



LONDON
pages 122 - 125



MODENA
page 127



MODENA
page 127



MODENA
page 128



MODENA
page 128



MODENA
page 129



FIRENZE
page 130



FIRENZE
page 131



COMO
page 132



COMO
page 133



BOLOGNA
page 135



BOLOGNA
page 136



BOLOGNA
page 137



BOLOGNA
page 137

SPOTS & ENCASTRÉS



NAMSOS MINI
page 139



NAMSOS
page 139



GRIMSTAD
page 141



RENA
page 143



RENA
page 143



RENA
page 143



RENA
page 143



MOSS
page 145



MOSS
page 145



SANDE
page 149

ACCESSOIRES



Pièces d'angle
page 153



Ancrages béton
page 152



Ancrages sol meuble
page 152



Divers accessoires
page 153

REPARTITIONS LUMINEUSES NightDim & DETECTION

Quelle répartition lumineuse choisir ?
Protocole NightDim et détection de présence IR

Consultez notre guide
en pages 150 - 153

ACIER

TENDANCE ET ROBUSTESSE

Pour les conditions difficiles du bord de mer, pensez à l'acier galvanisé brut qui offre une parfaite résistance à la corrosion saline et aux chocs !

Appliques murales



PARIS Acier galvanisé, acier peint blanc ou noir. Voir aussi Halden en page 51 pour IP65.

Code	Couleur	Culot	Watt	Flux utile	Kelvin	Jusqu'à	CEE	Dimmable	Largeur (cm)
160GA	Galvanisé	E27	46W Halo. max.	-	-	-	A à G	-	23cm
160SV	Noir	E27	46W Halo. max.	-	-	-	A à G	-	23cm
160VI	Blanc	E27	46W Halo. max.	-	-	-	A à G	-	23cm
1495GA	Galvanisé	-	5,2W	508 lm	3000K	70 000h	C	Dimmable	23cm
1495SV	Noir	-	5,2W	508 lm	3000K	70 000h	C	Dimmable	23cm
1495VI	Blanc	-	5,2W	508 lm	3000K	70 000h	C	Dimmable	23cm
163GA	Galvanisé	E27	46W Halo. max.	-	-	-	A à G	-	28cm
163SV	Noir	E27	46W Halo. max.	-	-	-	A à G	-	28cm
163VI	Blanc	E27	46W Halo. max.	-	-	-	A à G	-	28cm
1496GA	Galvanisé	-	5,2W	471 lm	3000K	70 000h	C	Dimmable	28cm
1496SV	Noir	-	5,2W	471 lm	3000K	70 000h	C	Dimmable	28cm
1496VI	Blanc	-	5,2W	471 lm	3000K	70 000h	C	Dimmable	28cm

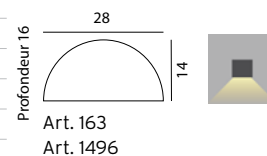
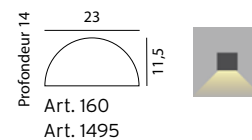

MANDAL

Appliques murales

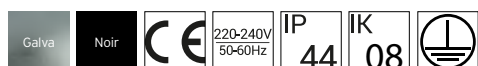

MANDAL Acier galvanisé ou acier galvanisé peint noir. Verrerie en verre trempé.

Code	Couleur	Version	Culot	Watt	Flux utile	Kelvin	Jusqu'à	CEE	Dimmable
1374GA	Galvanisé	Down light	GU 10	25W Halo. max.	-	-	-	A à G	-
1374SV	Noir	Down light	GU 10	25W Halo. max.	-	-	-	A à G	-
1373GA	Galvanisé	Down light	GU 10	3,9W inclus	250 lm	2700K	40 000h	G	Dimmable
1373SV	Noir	Down light	GU 10	3,9W inclus	250 lm	2700K	40 000h	G	Dimmable
Art. 1373 : 3,9W LED inclus 265 lm, 25°, 2700K, jusqu'à 40 000h									
1371GA	Galvanisé	Up & down	GU 10	2x25W Halo. max.	-	-	-	A à G	-
1371SV	Noir	Up & down	GU 10	2x25W Halo. max.	-	-	-	A à G	-
1370GA	Galvanisé	Up & down	GU 10	2x3,9W inclus	2x250 lm	2700K	40 000h	G	Dimmable
1370SV	Noir	Up & down	GU 10	2x3,9W inclus	2x250 lm	2700K	40 000h	G	Dimmable
Art. 1370 : 2x3,9W LED inclus 265 lm, 25°, 2700K, jusqu'à 40 000h									

Pièces d'angle pour Mandal

130GA	Galvanisé	Pour Art. 1373 et 1374
130SV	Noir	Pour Art. 1373 et 1374
149GA	Galvanisé	Pour Art. 1370 et 1371
149SV	Noir	Pour Art. 1370 et 1371

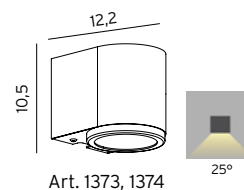

Art. 1373, 1374

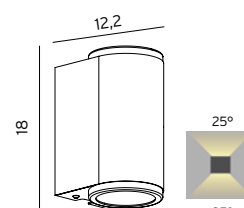

Art. 1370, 1371

KARLSTAD

Applique murale



KARLSTAD Applique en acier galvanisé ou acier peint. Verrerie claire en polycarbonate.

Code	Couleur	Verrerie	Watt	CEE
230GA	Galvanisé	Claire	57W Halo. max.	A à G
230RO	Patine Rouille	Claire	57W Halo. max.	A à G
230SV	Noir	Claire	57W Halo. max.	A à G

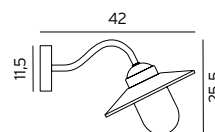

Art. 230

Pièce d'angle pour Karlstad Art. 230

153GA	Galvanisé
153RO	Patine Rouille
153SV	Noir

Pensez à équiper ces modèles d'une ampoule LED à filament ! 

Suspension



KARLSTAD Suspension avec chaîne. Verrerie claire en polycarbonate.

Code	Couleur	Verrerie	Watt	CEE
230AGA	Galvanisé	Claire	57W Halo. max.	A à G
230ARO	Patine Rouille	Claire	57W Halo. max.	A à G
230ASV	Noir	Claire	57W Halo. max.	A à G

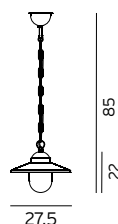

Art. 230A



Lampadaires





KARLSTAD Lampadaires en acier galvanisé ou acier peint. Verrerie claire en polycarbonate.

Code	Couleur	Verrerie	Culot	Watt	CEE	Info
2033GA	Galvanisé	Claire	E27	57W Halo. max.	A à G	Mât télescopique réglable
2033RO	Patine Rouille	Claire	E27	57W Halo. max.		Mât télescopique réglable
2033SV	Noir	Claire	E27	57W Halo. max.	A à G	Mât télescopique réglable
2032GA	Galvanisé	Claire	E27	2x57W Halo. max.	A à G	Mât télescopique réglable
2032RO	Patine Rouille	Claire	E27	2x57W Halo. max.		Mât télescopique réglable
2032SV	Noir	Claire	E27	2x57W Halo. max.	A à G	Mât télescopique réglable

Accessoire pour lampadaires Karlstad

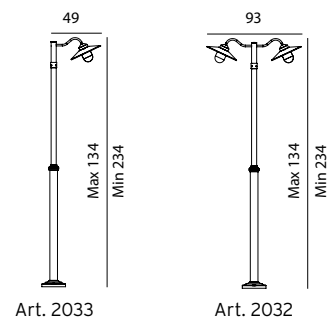
405ZZ Kit d'ancrage pour béton



Pensez à équiper ces modèles d'une ampoule LED à filament ! 

VANSBRO & LARVIK

VANSBRO Applique murale



VANSBRO Applique en acier galvanisé ou acier peint. Verrerie claire polycarbonate.

Code	Couleur	Verrerie	Watt	CEE
1920GA	Galvanisé	Claire	57W Halo. max.	A à G
1920RO	Patine Rouille	Claire	57W Halo. max.	A à G
1920SV	Noir	Claire	57W Halo. max.	A à G

Pièce d'angle pour Vansbro

153GA	Galvanisé
153RO	Patine Rouille
153SV	Noir

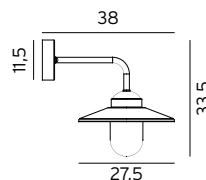

Art. 1920

LARVIK Applique murale



LARVIK Applique en acier galvanisé ou acier peint. Verrerie claire polycarbonate.

Code	Couleur	Verrerie	Watt	CEE
690GA	Galvanisé	Claire	57W Halo. max.	A à G
690RO	Patine Rouille	Claire	57W Halo. max.	A à G
690SV	Noir	Claire	57W Halo. max.	A à G

Pièce d'angle pour Larvik

153GA	Galvanisé
153RO	Patine Rouille
153SV	Noir

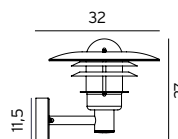

Art. 690

Pensez à équiper ces modèles d'une ampoule LED à filament ! 



BERGEN

Applique murale



BERGEN Applique en acier galvanisé ou acier peint. Verrerie claire polycarbonate.

Code	Couleur	Verrerie	Watt	CEE
270GA	Galvanisé	Claire	57W Halo. max.	A à G
270RO	Patine Rouille	Claire	57W Halo. max.	A à G
270SV	Noir	Claire	57W Halo. max.	A à G

Pièce d'angle pour Bergen Art. 270

153GA	Galvanisé
153RO	Patine Rouille
153SV	Noir

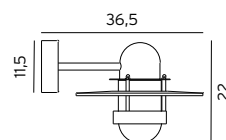

Art. 270

Plafonnier

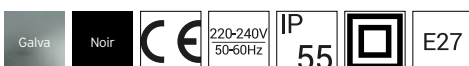

BERGEN Plafonnier en acier galvanisé ou acier peint. Verrerie claire en polycarbonate.

Code	Couleur	Verrerie	Watt	CEE
271GA	Galvanisé	Claire	57W Halo. max.	A à G
271SV	Noir	Claire	57W Halo. max.	A à G

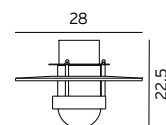

Art. 271

A serene outdoor balcony scene at dusk. On the left, a white horizontal-slatted wall features a cylindrical wall-mounted lantern with a glass chimney and a metal cage, which is illuminated. Below it, a wicker chair and a round table are visible. On the table, two small, lit lanterns provide a warm glow. The balcony railing is in the foreground, and beyond it, a calm body of water stretches towards a range of dark mountains under a soft, twilight sky. The overall atmosphere is peaceful and inviting.

STOCKHOLM

L'acier galvanisé à chaud, la solution contre la corrosion en bord de mer.

Applique murale



Appliques murales

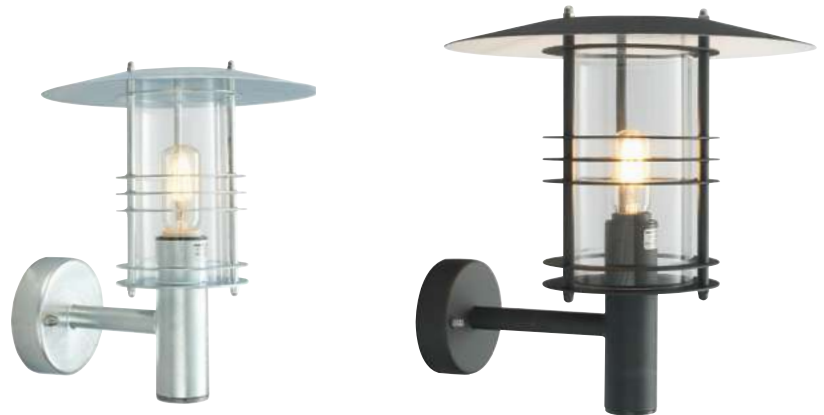

Stockholm Acier galvanisé ou acier galvanisé puis peint. Verrerie en polycarbonate.

Code	Couleur	Verrerie	Culot	Watt	Classe	Flux utile	Kelvin	Jusqu'à	CEE	Dimmable
226GA	Galvanisé	Claire	E27	46W Halo. max.	I	-	-	-	A à G	-
226RO	Patine Rouille	Claire	E27	46W Halo. max.	I	-	-	-	A à G	-
226SV	Noir	Claire	E27	46W Halo. max.	I	-	-	-	A à G	-
220GA	Galvanisé	Opale	E27	46W Halo. max.	I	-	-	-	A à G	-
220RO	Patine Rouille	Opale	E27	46W Halo. max.	I	-	-	-	A à G	-
220SV	Noir	Opale	E27	46W Halo. max.	I	-	-	-	A à G	-
1600GA	Galvanisé	Opale	-	8W	I	240 lm	3000K	50 000h	F	Dimmable
1600SV	Noir	Opale	-	8W	I	240 lm	3000K	50 000h	F	Dimmable
280GA	Galvanisé	Claire	E27	46W Halo. max.	II	-	-	-	A à G	-
280SV	Noir	Claire	E27	46W Halo. max.	II	-	-	-	A à G	-
286GA	Galvanisé	Claire	E27	77W Halo. max.	II	-	-	-	A à G	-
286RO	Patine Rouille	Claire	E27	77W Halo. max.	II	-	-	-	A à G	-
286SV	Noir	Claire	E27	77W Halo. max.	II	-	-	-	A à G	-

Pièce d'angle pour Stockholm Art. 280 et 286

153GA	Galvanisé
153RO	Patine Rouille
153SV	Noir

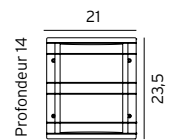

Art. 220, 226, 1600

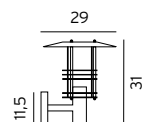

Art. 280

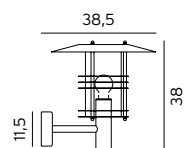

Art. 286



Bornes et Potelet



STOCKHOLM Acier galvanisé ou acier galvanisé puis peint. Verrerie claire en polycarbonate.

Code	Couleur	Culot	Watt	CEE	Info
284GA	Galvanisé	E27	46W Halo. max.	A à G	Diamètre du socle: 11,5cm
284SV	Noir	E27	46W Halo. max.	A à G	Diamètre du socle: 11,5cm
285GA	Galvanisé	E27	46W Halo. max.	A à G	Diamètre du socle: 16,5cm
285RO	Patine Rouille	E27	46W Halo. max.	A à G	Diamètre du socle: 16,5cm
285SV	Noir	E27	46W Halo. max.	A à G	Diamètre du socle: 16,5cm
287GA	Galvanisé	E27	77W Halo. max.	A à G	Diamètre du socle: 16,5cm
287RO	Patine Rouille	E27	77W Halo. max.	A à G	Diamètre du socle: 16,5cm
287SV	Noir	E27	77W Halo. max.	A à G	Diamètre du socle: 16,5cm

Art. 284, 285, 287 sont livrés avec leur kit d'ancrage pour béton.

Pensez à équiper ces modèles d'une ampoule LED à filament ! 

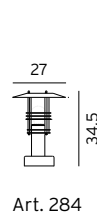

Art. 284

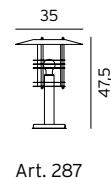

Art. 287



Art. 285

Lampadaires



STOCKHOLM Lampadaires en acier galvanisé ou acier galvanisé puis peint. Verrerie claire en polycarbonate.

Code	Couleur	Culot	Watt	CEE	Info
281GA	Galvanisé	E27	77W Halo. max.	A à G	Mât télescopique réglable en hauteur
281RO	Patine Rouille	E27	77W Halo. max.	A à G	Mât télescopique réglable en hauteur
281SV	Noir	E27	77W Halo. max.	A à G	Mât télescopique réglable en hauteur
283GA	Galvanisé	E27	2x77W Halo. max.	A à G	Mât télescopique réglable en hauteur
283RO	Patine Rouille	E27	2x77W Halo. max.	A à G	Mât télescopique réglable en hauteur
283SV	Noir	E27	2x77W Halo. max.	A à G	Mât télescopique réglable en hauteur

Accessoire pour lampadaires Stockholm

405ZZ Kit d'ancrage pour béton

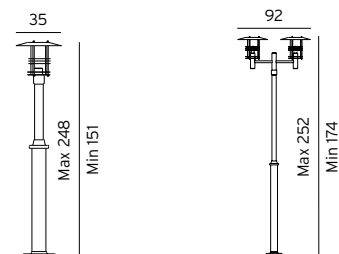

Art. 281

Art. 283

Base du fût :

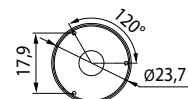

OSLO

Applique murale



OSLO Acier galvanisé ou acier galvanisé peint. Verrerie en polycarbonate.

Code	Couleur	Verrerie	Watt	CEE
240GA	Galvanisé	Claire	57W Halo. max.	A à G
240RO	Patine Rouille	Claire	57W Halo. max.	A à G
240SV	Noir	Claire	57W Halo. max.	A à G

Pièce d'angle pour Oslo

153GA	Galvanisé
153RO	Patine Rouille
153SV	Noir

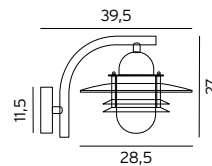

Art. 240

Suspension



OSLO Suspension avec chaîne. Verrerie claire en polycarbonate.

Code	Couleur	Verrerie	Watt	CEE
240AGA	Galvanisé	Claire	57W Halo. max.	A à G
240ARO	Patine Rouille	Claire	57W Halo. max.	A à G
240ASV	Noir	Claire	57W Halo. max.	A à G

Pensez à équiper ces modèles d'une ampoule LED à filament ! 

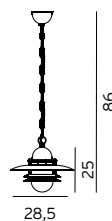

Art. 240A



Potelet et Lampadaire



OSLO Lampadaire et potelet en acier galvanisé ou acier galvanisé peint. Verrerie claire en polycarbonate.

Code	Couleur	Watt	CEE	Info
245GA	Galvanisé	57W Halo. max.	A à G	Potelet - Diamètre du socle: 17cm
245RO	Patine Rouille	57W Halo. max.	A à G	Potelet - Diamètre du socle: 17cm
245SV	Noir	57W Halo. max.	A à G	Potelet - Diamètre du socle: 17cm
Livré avec son kit d'ancrage pour béton.				
242GA	Galvanisé	2x57W Halo. max.	A à G	Mât télescopique réglable en hauteur
242RO	Patine Rouille	2x57W Halo. max.	A à G	Mât télescopique réglable en hauteur
242SV	Noir	2x57W Halo. max.	A à G	Mât télescopique réglable en hauteur

Accessoire pour Oslo Art. 242

405ZZ	Kit d'ancrage pour béton
-------	--------------------------

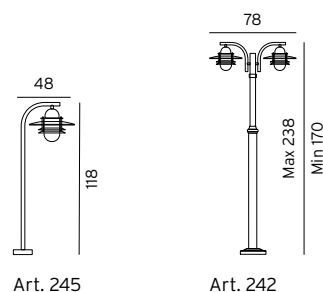

Art. 245

Art. 242

LUND

Applique murale

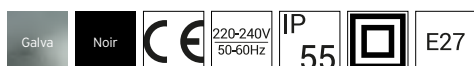
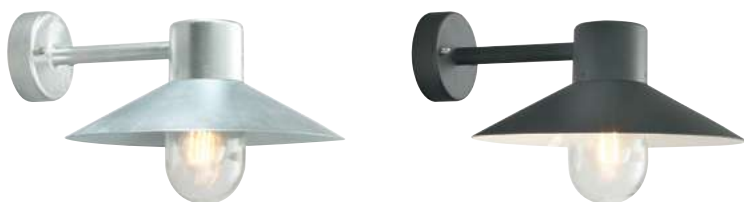

LUND Applique en acier. Verrerie claire en polycarbonate.

Code	Couleur	Verrerie	Watt	CEE
290GA	Galvanisé	Claire	57W Halo. max.	A à G
290SV	Noir	Claire	57W Halo. max.	A à G

Pièce d'angle pour applique Lund

153GA	Galvanisé
153SV	Noir

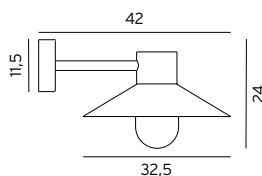

Art. 290

Pensez à équiper ces modèles d'une ampoule LED à filament ! 

Lampadaires

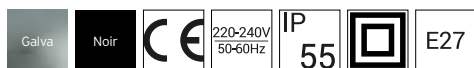

LUND Lampadaires en acier. Verrerie claire en polycarbonate.

Code	Couleur	Watt	CEE	Info
274GA	Galvanisé	57W Halo. max.	A à G	Mât télescopique réglable en hauteur
274SV	Noir	57W Halo. max.	A à G	Mât télescopique réglable en hauteur
275GA	Galvanisé	2x57W Halo. max.	A à G	Mât télescopique réglable en hauteur
275SV	Noir	2x57W Halo. max.	A à G	Mât télescopique réglable en hauteur

Accessoire pour lampadaires Lund

405ZZ	Kit d'ancrage pour béton
-------	--------------------------

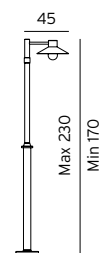

Art. 274

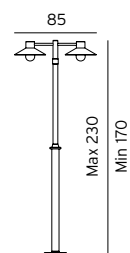

Art. 275



BREMEN

Applique murale

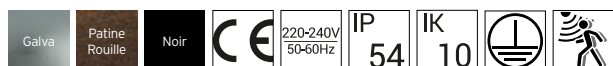

BREMEN Acier sur plaque en aluminium. Verrerie claire ou opale en polycarbonate.

Code	Couleur	Verrerie	Détecteur	Culot	Watt	Flux utile	Kelvin	Jusqu'à	CEE	Dimmable
630GA	Galvanisé	Claire	-	E27	46W Halo. max.	-	-	-	A à G	-
630RO	Patine Rouille	Claire	-	E27	46W Halo. max.	-	-	-	A à G	-
630SV	Noir	Claire	-	E27	46W Halo. max.	-	-	-	A à G	-
631GA	Galvanisé	Opale	-	E27	46W Halo. max.	-	-	-	A à G	-
631RO	Patine Rouille	Opale	-	E27	46W Halo. max.	-	-	-	A à G	-
631SV	Noir	Opale	-	E27	46W Halo. max.	-	-	-	A à G	-
637GA	Galvanisé	Opale	-	-	8W	364 lm	3000K	50 000h	E	Dimmable
637SV	Noir	Opale	-	-	8W	364 lm	3000K	50 000h	E	Dimmable
638GA	Galvanisé	Opale	Détecteur HF	-	10W	532 lm	3000K	50 000h	E	-
638RO	Patine Rouille	Opale	Détecteur HF	-	10W	532 lm	3000K	50 000h	E	-
638SV	Noir	Opale	Détecteur HF	-	10W	532 lm	3000K	50 000h	E	-

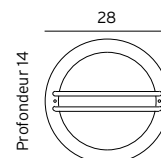

Profondeur 14

Art. 630
Art. 631
Art. 637
Art. 638



BODEN

Applique murale



BODEN Acier galvanisé à chaud ou acier galvanisé puis peint sur plaque en aluminium. Verrerie claire ou opale en polycarbonate.

Code	Couleur	Verrerie	Culot	Watt	Module LED	Kelvin	Jusqu'à	CEE	Dimmable
862GA	Galvanisé	Claire	E27	46W Halo.max.	-	-	-	A à G	-
862RO	Patine Rouille	Claire	E27	46W Halo.max.	-	-	-	A à G	-
862SV	Noir	Claire	E27	46W Halo.max.	-	-	-	A à G	-
860GA	Galvanisé	Opale	E27	46W Halo.max.	-	-	-	A à G	-
860RO	Patine Rouille	Opale	E27	46W Halo.max.	-	-	-	A à G	-
860SV	Noir	Opale	E27	46W Halo.max.	-	-	-	A à G	-
866GA	Galvanisé	Opale	-	8W	307 lm	3000K	50 000h	F	Dimmable
866RO	Patine Rouille	Opale	-	8W	307 lm	3000K	50 000h	F	Dimmable
866SV	Noir	Opale	-	8W	307 lm	3000K	50 000h	F	Dimmable

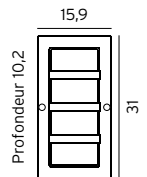

Art. 860
Art. 862
Art. 866

BASEL

Applique murale



BASEL. Acier sur plaque en aluminium. Verre véritable très épais.

Code	Couleur	Verrerie	Détecteur	Culot	Watt	Flux utile	Kelvin	Jusqu'à	CEE
660GA	Galvanisé	Claire	-	E27	57W Halo.max.	-	-	-	A à G
660RO	Patine Rouille	Claire	-	E27	57W Halo.max.	-	-	-	A à G
660ST	Inox 316L	Claire	-	E27	57W Halo.max.	-	-	-	A à G
660SV	Noir	Claire	-	E27	57W Halo.max.	-	-	-	A à G
661GA	Galvanisé	Givrée	-	E27	57W Halo.max.	-	-	-	A à G
661RO	Patine Rouille	Givrée	-	E27	57W Halo.max.	-	-	-	A à G
661ST	Inox 316L	Givrée	-	E27	57W Halo.max.	-	-	-	A à G
661SV	Noir	Givrée	-	E27	57W Halo.max.	-	-	-	A à G
MD661GA	Galvanisé	Givrée	Détecteur HF intégré	E27	23W fluo max.	-	-	-	A à G
MD661RO	Patine Rouille	Givrée	Détecteur HF intégré	E27	23W fluo max.	-	-	-	A à G
MD661ST	Inox 316L	Givrée	Détecteur HF intégré	E27	23W fluo max.	-	-	-	A à G
MD661SV	Noir	Givrée	Détecteur HF intégré	E27	23W fluo max.	-	-	-	A à G
671GA	Galvanisé	Givrée	Détecteur HF intégré	-	9,5W	NC	3000K	50 000h	E
671RO	Patine Rouille	Givrée	Détecteur HF intégré	-	9,5W	NC	3000K	50 000h	E
671ST	Inox 316L	Givrée	Détecteur HF intégré	-	9,5W	NC	3000K	50 000h	E
671SV	Noir	Givrée	Détecteur HF intégré	-	9,5W	NC	3000K	50 000h	E

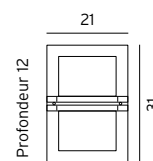

Art. 660
Art. 661
Art. MD661
Art. 671

Applique murale



BERN Acier sur plaque en aluminium. Verre véritable très épais.

Code	Couleur	Verrerie	Détecteur	Culot	Watt	Flux utile	Kelvin	Jusqu'à	CEE
650GA	Galvanisé	Claire		E27	46W Halo.max. -				A à G
650RO	Patine Rouille	Claire		E27	46W Halo.max. -				A à G
650ST	Inox 316L	Claire		E27	46W Halo.max. -				A à G
650SV	Noir	Claire		E27	46W Halo.max. -				A à G
651GA	Galvanisé	Givrée		E27	46W Halo.max. -				A à G
651RO	Patine Rouille	Givrée		E27	46W Halo.max. -				A à G
651ST	Inox 316L	Givrée		E27	46W Halo.max. -				A à G
651SV	Noir	Givrée		E27	46W Halo.max. -				A à G
675GA	Galvanisé	Givrée	Détecteur HF intégré	-	11,2W	819 lm	3000K	50 000h	E
675RO	Patine Rouille	Givrée	Détecteur HF intégré	-	11,2W	819 lm	3000K	50 000h	E
675ST	Inox 316L	Givrée	Détecteur HF intégré	-	11,2W	819 lm	3000K	50 000h	E
675SV	Noir	Givrée	Détecteur HF intégré	-	11,2W	819 lm	3000K	50 000h	E

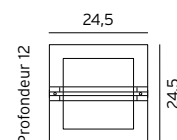

Art. 650
Art. 651
Art. 675

BERN - BASEL

Bien que de grande qualité, la version inox brossé 316L montre une certaine sensibilité à la corrosion à proximité directe de la mer. Protéger par une fine couche d'huile une fois par an. Si une maintenance minimum n'est pas possible, nous conseillons, en bord de mer, l'utilisation des versions en acier galvanisé.

SKI

SKI Applique murale



SKI Acier galvanisé ou acier galvanisé puis peint. Verrerie polycarbonate.

Code	Couleur	Watt	Flux utile	Kelvin	Jusqu'à	CEE
1392GA	Galvanisé	5,2W	346 lm	3000K	70 000h	C
1392RO	Patine Rouille	5,2W	346 lm	3000K	70 000h	C
1392SV	Noir	5,2W	346 lm	3000K	70 000h	C

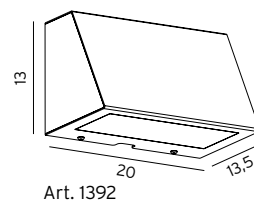

L'acier galvanisé à chaud, la solution contre la corrosion en bord de mer.

ASKER - ASKER BIG & NAMSOS

ASKER & ASKER BIG Appliques murales

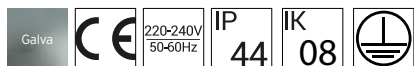

Art. 1705
Art. 1707
Art. 1715
Art. 1717



Art. 1700
Art. 1702
Art. 1710
Art. 1712

ASKER Façade en acier galvanisé sur plaque en aluminium.

Code	Couleur	Version	Culot	Watt	Flux utile	Kelvin	Jusqu'à	CEE	Dimmable
1707GA	Galvanisé	Down light	E27	46W Halo.max.	-	-	-	A à G	-
1705GA	Galvanisé	Down light	-	8W	165 lm	3000K	50 000h	F	Dimmable
1702GA	Galvanisé	Up & down	E27	46W Halo.max.	-	-	-	A à G	-
1700GA	Galvanisé	Up & down	-	8,4W	360 lm	3000K	50 000h	F	Dimmable

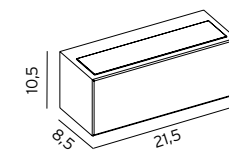

Art. 1700
Art. 1702
Art. 1705
Art. 1707

ASKER BIG Façade en acier galvanisé sur plaque en aluminium.

Code	Couleur	Version	Culot	Watt	Flux utile	Kelvin	Jusqu'à	CEE	Dimmable
1717GA	Galvanisé	Down light	E27	46W Halo.max.	-	-	-	A à G	-
1715GA	Galvanisé	Down light	-	5,3W	347 lm	3000K	70 000h	C	Dimmable
1712GA	Galvanisé	Up & down	E27	46W Halo.max.	-	-	-	A à G	-
1710GA	Galvanisé	Up & down	-	7,1W	2x325 lm	3000K	70 000h	C	Dimmable

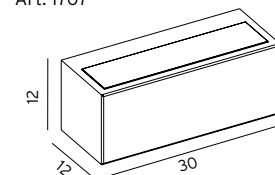

Art. 1710
Art. 1712
Art. 1715
Art. 1717

NAMSOS Applique murale

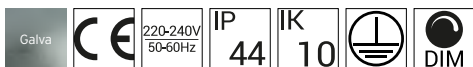

NAMSOS Encastré mural en acier galvanisé avec boîte d'encastrement.

Code	Couleur	Watt	Flux utile	Kelvin	Jusqu'à	CEE
1933GA	Galvanisé	5,2W	295 lm	3000K	70 000h	C

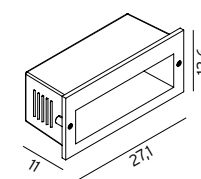

Art. 1933

LOFOTEN





Appliques murales

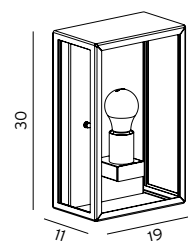
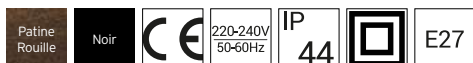

Art. 1940
Art. 1960

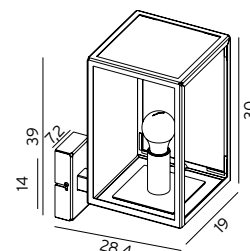

Art. 1943
Art. 1963

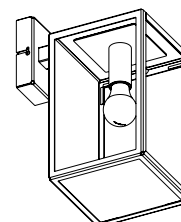

Art. 1949
Art. 1969

LOFOTEN Luminaires en acier galvanisé avant peinture. Verre trempé transparent ou polycarbonate opale.

Code	Couleur	Verrerie	Info	Culot	Watt	CEE
1940RO	Patine Rouille	Claire	-	E27	57W Halo. max.	A à G
1940SV	Noir	Claire	-	E27	57W Halo. max.	A à G
1960SV	Noir	Opale	-	E27	57W Halo. max.	A à G

1943RO	Patine Rouille	Claire	Vers le haut uniquement	E27	57W Halo. max.	A à G
1943SV	Noir	Claire	Vers le haut uniquement	E27	57W Halo. max.	A à G
1963SV	Noir	Opale	Vers le haut uniquement	E27	57W Halo. max.	A à G

Info : le code Art. 1939 remplace l'ancien code Art. 1943.

1949RO	Patine Rouille	Claire	Vers le bas uniquement	E27	57W Halo. max.	A à G
1949SV	Noir	Claire	Vers le bas uniquement	E27	57W Halo. max.	A à G
1969SV	Noir	Opale	Vers le bas uniquement	E27	57W Halo. max.	A à G

Pièce d'angle pour appliques Lofoten sur bras Art. 1943, 1949, 1963 et 1969

155RO	Patine Rouille
155SV	Noir

Pensez à équiper ces modèles d'une ampoule LED à filament 

Plafonniers et Suspension

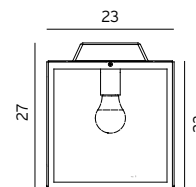

Art. 1942

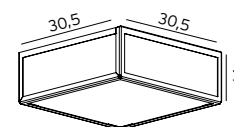

Art. 1945

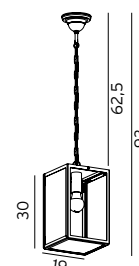

Art. 1944



LOFOTEN Luminaires en acier galvanisé avant peinture. Verre trempé transparent.

Code	Couleur	Verrerie	Culot	Watt	CEE	Info
1942RO	Patine Rouille	Claire	E27	57W Halo. max.	A à G	Plafonnier
1942SV	Noir	Claire	E27	57W Halo. max.	A à G	Plafonnier
1945RO	Patine Rouille	Claire	E27	2x57W Halo. max.	A à G	Plafonnier
1945SV	Noir	Claire	E27	2x57W Halo. max.	A à G	Plafonnier
1944RO	Patine Rouille	Claire	E27	57W Halo. max.	A à G	Suspension avec chaîne
1944SV	Noir	Claire	E27	57W Halo. max.	A à G	Suspension avec chaîne

Pensez à équiper ces modèles d'une ampoule LED à filament ! 



Borne, Potelet et Lampadaires

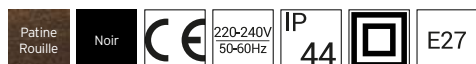
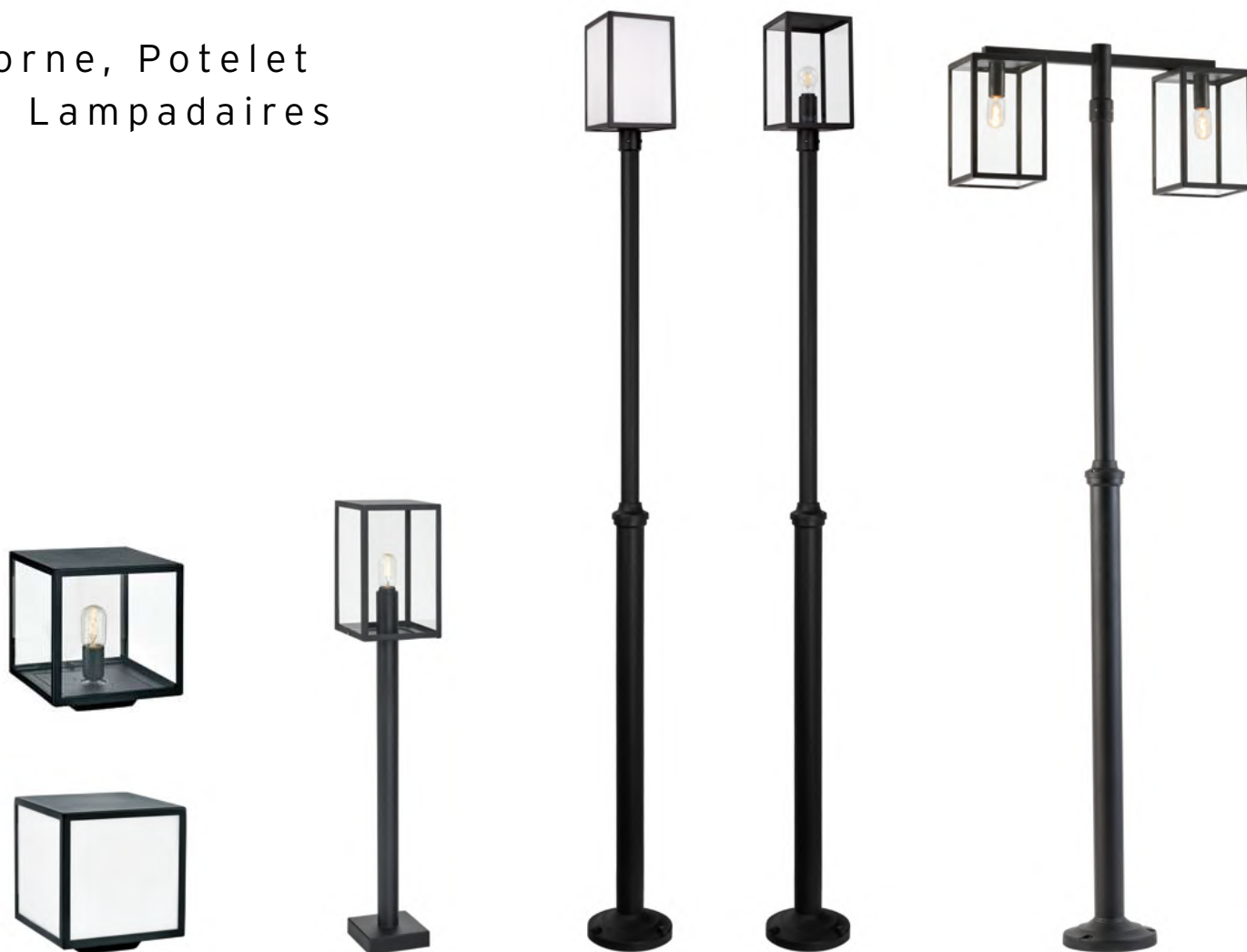

LOFOTEN Luminaire en acier galvanisé avant peinture. Verre trempé transparent ou polycarbonate opale.

Code	Couleur	Verrerie	Culot	Watt	CEE	Info
1941RO	Patine Rouille	Claire	E27	57W Halo. max.	A à G	Borne
1941SV	Noir	Claire	E27	57W Halo. max.	A à G	Borne
1961SV	Noir	Opale	E27	57W Halo. max.	A à G	Borne
1946RO	Patine Rouille	Claire	E27	57W Halo. max.	A à G	Potelet
1946SV	Noir	Claire	E27	57W Halo. max.	A à G	Potelet
1948RO	Patine Rouille	Claire	E27	57W Halo. max.	A à G	Mât télescopique réglable en hauteur
1948SV	Noir	Claire	E27	57W Halo. max.	A à G	Mât télescopique réglable en hauteur
1968SV	Noir	Opale	E27	57W Halo. max.	A à G	Mât télescopique réglable en hauteur
1947RO	Patine Rouille	Claire	E27	2x57W Halo. max.	A à G	Mât télescopique réglable en hauteur
1947SV	Noir	Claire	E27	2x57W Halo. max.	A à G	Mât télescopique réglable en hauteur

Accessoires pour Lofoten Art. 1946 et 1947

205ZZ	Kit d'ancrage pour Art. 1946
405ZZ	Kit d'ancrage pour Art. 1947, 1948 et 1968

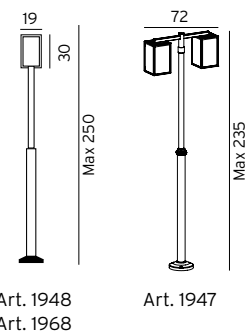
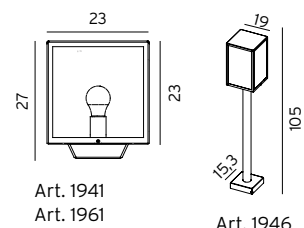



ALTA

Bornes



ALTA Bornes en acier galvanisé ou acier galvanisé puis peint. Verrerie opale en polycarbonate.

Code	Couleur	Culot	Watt	Classe	Flux utile	Kelvin	Jusqu'à	CEE	Dimensions	Dimmable
293GA	Galvanisé	E27	46W Halo. max.	II	-	-	-	A à G	49x15cm	-
293RO	Patine Rouille	E27	46W Halo. max.	II	-	-	-	A à G	49x15cm	-
293SV	Noir	E27	46W Halo. max.	II	-	-	-	A à G	49x15cm	-
1476GA	Galvanisé	-	10W	I	159 lm	3000K	50 000h	E	49x15cm	Dimmable
1476SV	Noir	-	10W	I	159 lm	3000K	50 000h	E	49x15cm	Dimmable
291GA	Galvanisé	E27	46W Halo. max.	II	-	-	-	A à G	85x15cm	-
291RO	Patine Rouille	E27	46W Halo. max.	II	-	-	-	A à G	85x15cm	-
291SV	Noir	E27	46W Halo. max.	II	-	-	-	A à G	85x15cm	-
1479GA	Galvanisé	-	10W	I	159 lm	3000K	50 000h	E	85x15cm	Dimmable
1479SV	Noir	-	10W	I	159 lm	3000K	50 000h	E	85x15cm	Dimmable

Accessoires pour bornes Alta

205ZZ	Kit d'ancrage pour béton
206ZZ	Kit d'ancrage pour sol meuble

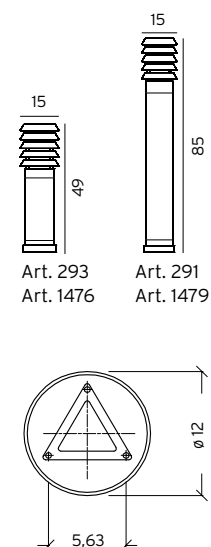

STOCKHOLM

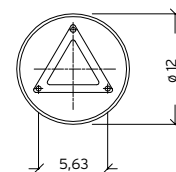

STOCKHOLM Bornes en acier galvanisé ou acier galvanisé puis peint. Verrerie opale ou claire en polycarbonate.

Code	Couleur	Verrerie	Culot	Watt	Classe	Flux utile	Kelvin	Jusqu'à	CEE	Dimensions	Dimmable
299GA	Galvanisé	Opale	E27	46W Halo. max.	II	-	-	-	A à G	28x16,5cm	-
299RO	Patine Rouille	Opale	E27	46W Halo. max.	II	-	-	-	A à G	28x16,5cm	-
299SV	Noir	Opale	E27	46W Halo. max.	II	-	-	-	A à G	28x16,5cm	-
1268GA	Galvanisé	Opale	-	10W	I	333 lm	3000K	50 000h	E	28x16,5cm	Dimmable
1268SV	Noir	Opale	-	10W	I	333 lm	3000K	50 000h	E	28x16,5cm	Dimmable
289GA	Galvanisé	Opale	E27	46W Halo. max.	II	-	-	-	A à G	49x16,5cm	-
289RO	Patine Rouille	Opale	E27	46W Halo. max.	II	-	-	-	A à G	49x16,5cm	-
289SV	Noir	Opale	E27	46W Halo. max.	II	-	-	-	A à G	49x16,5cm	-
1260GA	Galvanisé	Opale	-	8,5W	II	342 lm	3000K	50 000h	D	49x16,5cm	Dimmable
1260SV	Noir	Opale	-	8,5W	II	342 lm	3000K	50 000h	D	49x16,5cm	Dimmable
298GA	Galvanisé	Claire	E27	46W Halo. max.	II	-	-	-	A à G	49x16,5cm	-
298RO	Patine Rouille	Claire	E27	46W Halo. max.	II	-	-	-	A à G	49x16,5cm	-
298SV	Noir	Claire	E27	46W Halo. max.	II	-	-	-	A à G	49x16,5cm	-
288GA	Galvanisé	Opale	E27	46W Halo. max.	II	-	-	-	A à G	85x16,5cm	-
288RO	Patine Rouille	Opale	E27	46W Halo. max.	II	-	-	-	A à G	85x16,5cm	-
288SV	Noir	Opale	E27	46W Halo. max.	II	-	-	-	A à G	85x16,5cm	-
1265GA	Galvanisé	Opale	-	8,5W	II	342 lm	3000K	50 000h	D	85x16,5cm	Dimmable
1265SV	Noir	Opale	-	8,5W	II	342 lm	3000K	50 000h	D	85x16,5cm	Dimmable
297GA	Galvanisé	Claire	E27	46W Halo. max.	II	-	-	-	A à G	85x16,5cm	-
297RO	Patine Rouille	Claire	E27	46W Halo. max.	II	-	-	-	A à G	85x16,5cm	-
297SV	Noir	Claire	E27	46W Halo. max.	II	-	-	-	A à G	85x16,5cm	-

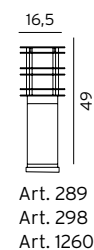
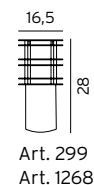

Accessoires pour bornes Stockholm

- 205ZZ Kit d'ancrage pour béton
- 206ZZ Kit d'ancrage pour sol meuble



HALMSTAD

Bornes



HALMSTAD Bornes en acier galvanisé ou acier galvanisé puis peint. Verrerie opale en polycarbonate.

Code	Couleur	Culot	Watt	Classe	Flux utile	Kelvin	Jusqu'à	CEE	Dimensions	Dimmable
210GA	Galvanisé	E27	46W Halo. max.	II	-	-	-	A à G	26x12cm	-
210RO	Patine Rouille	E27	46W Halo. max.	II	-	-	-	A à G	26x12cm	-
210SV	Noir	E27	46W Halo. max.	II	-	-	-	A à G	26x12cm	-
211GA	Galvanisé	-	10,5W	I	295 lm	3000K	50 000h	E	26x12cm	Dimmable
211SV	Noir	-	10,5W	I	295 lm	3000K	50 000h	E	26x12cm	Dimmable
295GA	Galvanisé	E27	46W Halo. max.	II	-	-	-	A à G	49x12cm	-
295RO	Patine Rouille	E27	46W Halo. max.	II	-	-	-	A à G	49x12cm	-
295SV	Noir	E27	46W Halo. max.	II	-	-	-	A à G	49x12cm	-
1489GA	Galvanisé	-	8,5W	II	292 lm	3000K	50 000h	D	49x12cm	Dimmable
1489SV	Noir	-	8,5W	II	292 lm	3000K	50 000h	D	49x12cm	Dimmable
296GA	Galvanisé	E27	46W Halo. max.	II	-	-	-	A à G	85x12cm	-
296RO	Patine Rouille	E27	46W Halo. max.	II	-	-	-	A à G	85x12cm	-
296SV	Noir	E27	46W Halo. max.	II	-	-	-	A à G	85x12cm	-
1482GA	Galvanisé	-	8,5W	II	292 lm	3000K	50 000h	D	85x12cm	Dimmable
1482SV	Noir	-	8,5W	II	292 lm	3000K	50 000h	D	85x12cm	Dimmable

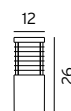

Art. 210
Art. 211

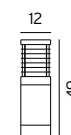

Art. 295
Art. 1489

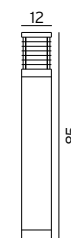

Art. 296
Art. 1482

Accessoires pour bornes Halmstad

205ZZ	Kit d'ancrage pour béton
206ZZ	Kit d'ancrage pour sol meuble

A night landscape featuring a winding gravel path that curves through a garden. On the left side of the path, there is a row of young trees with green foliage, each supported by a wooden stake. The garden beds are filled with various plants, including pink roses and green shrubs. Several black, cylindrical ground lights are placed along the path and in the garden beds, casting a warm glow. In the background, a black metal fence runs across the scene, and a stone wall is visible on the right. The sky is a dark, overcast grey.

ARENDA

Bornes



ARENDAL Borne en acier galvanisé ou acier galvanisé puis peint. Tête en verre trempé dépoli à l'intérieur.

Code	Couleur	Watt	Flux utile	Kelvin	Jusqu'à	CEE	Dimensions
1566GA	Galvanisé	4W	330 lm	3000K	50 000h	E	37x9cm
1566RO	Patine Rouille	4W	330 lm	3000K	50 000h	E	37x9cm
1566SV	Noir	4W	330 lm	3000K	50 000h	E	37x9cm
1561GA	Galvanisé	4W	330 lm	3000K	50 000h	E	64,2x9cm
1561RO	Patine Rouille	4W	330 lm	3000K	50 000h	E	64,2x9cm
1561SV	Noir	4W	330 lm	3000K	50 000h	E	64,2x9cm

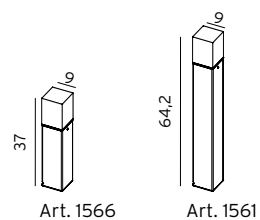

Accessoires pour Arendal Art. 1561 et 1566

203ZZ	Kit d'ancrage pour béton
204ZZ	Kit d'ancrage pour sol meuble

Important, les têtes en verre des bornes Arendal pourront revêtir une légère patine ambrée avec le temps.



BOIS SCANDINAVE

DES BORNES A L'EPREUVE DU TEMPS POUR LES CONDITIONS DIFFICILES DE LA MER ET DE LA MONTAGNE

Nous avons sélectionné des pins scandinaves de grande qualité connus pour leur parfaite résistance dans le temps. Ce bois massif est traité puis peint - plusieurs couches sont appliquées.

Sur demande, et afin que vous puissiez appliquer la peinture de votre choix, nous pouvons livrer le bois brut, simplement traité (non peint).

Afin de préserver la beauté du bois dans le temps, il vous sera peut-être nécessaire de rafraîchir la peinture par une couche supplémentaire dans les années à venir.

Bornes

ALTA

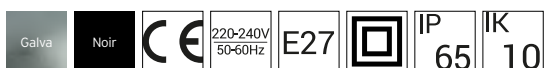

ALTA Tête en acier galvanisé ou en acier galvanisé peint. Corps en bois massif. Verrerie opale en polycarbonate.

Code	Couleur	Finition du bois	Culot	Watt	CEE	Dimensions
1450GA	Galvanisé	Peint	E27	46W Halo. max.	A à G	49x15cm
1450SV	Noir	Peint	E27	46W Halo. max.	A à G	49x15cm
1453GA	Galvanisé	Simplement traité (non peint)	E27	46W Halo. max.	A à G	49x15cm
1453SV	Noir	Simplement traité (non peint)	E27	46W Halo. max.	A à G	49x15cm
1440GA	Galvanisé	Peint	E27	46W Halo. max.	A à G	85x15cm
1440SV	Noir	Peint	E27	46W Halo. max.	A à G	85x15cm
1443GA	Galvanisé	Simplement traité (non peint)	E27	46W Halo. max.	A à G	85x15cm
1443SV	Noir	Simplement traité (non peint)	E27	46W Halo. max.	A à G	85x15cm

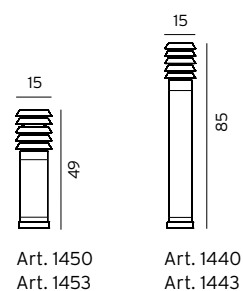

Art. 1450
Art. 1453

Art. 1440
Art. 1443

Accessoires pour bornes Alta

205ZZ	Kit d'ancrage pour béton
206ZZ	Ancrage pour sol meuble



Bornes

STOCKHOLM



HALMSTAD

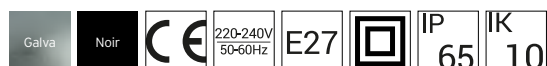

STOCKHOLM Tête en acier galvanisé ou en acier galvanisé peint. Corps en bois massif. Verrerie opale en polycarbonate.

Code	Couleur	Finition du bois	Culot	Watt	CEE	Dimensions
1430GA	Galvanisé	Peint	E27	46W Halo. max.	A à G	49x16,5cm
1430SV	Noir	Peint	E27	46W Halo. max.	A à G	49x16,5cm
1433GA	Galvanisé	Simplement traité (non peint)	E27	46W Halo. max.	A à G	49x16,5cm
1433SV	Noir	Simplement traité (non peint)	E27	46W Halo. max.	A à G	49x16,5cm
1420GA	Galvanisé	Peint	E27	46W Halo. max.	A à G	85x16,5cm
1420SV	Noir	Peint	E27	46W Halo. max.	A à G	85x16,5cm
1423GA	Galvanisé	Simplement traité (non peint)	E27	46W Halo. max.	A à G	85x16,5cm
1423SV	Noir	Simplement traité (non peint)	E27	46W Halo. max.	A à G	85x16,5cm

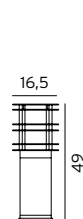

Art. 1430
Art. 1433

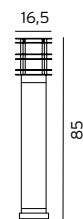

Art. 1420
Art. 1423

Accessoires pour bornes Stockholm

205ZZ	Kit d'ancrage pour béton
206ZZ	Ancrage pour sol meuble

HALMSTAD Tête en acier galvanisé ou en acier galvanisé peint. Corps en bois massif. Verrerie opale en polycarbonate.

Code	Couleur	Finition du bois	Culot	Watt	CEE	Dimensions
1400GA	Galvanisé	Peint	E27	46W Halo. max.	A à G	49x12cm
1400SV	Noir	Peint	E27	46W Halo. max.	A à G	49x12cm
1403GA	Galvanisé	Simplement traité (non peint)	E27	46W Halo. max.	A à G	49x12cm
1403SV	Noir	Simplement traité (non peint)	E27	46W Halo. max.	A à G	49x12cm
1410GA	Galvanisé	Peint	E27	46W Halo. max.	A à G	85x12cm
1410SV	Noir	Peint	E27	46W Halo. max.	A à G	85x12cm
1413GA	Galvanisé	Simplement traité (non peint)	E27	46W Halo. max.	A à G	85x12cm
1413SV	Noir	Simplement traité (non peint)	E27	46W Halo. max.	A à G	85x12cm

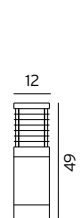

Art. 1400
Art. 1403

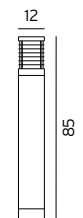

Art. 1410
Art. 1413

Accessoires pour bornes Halmstad

205ZZ	Kit d'ancrage pour béton
206ZZ	Ancrage pour sol meuble



Borne Halmstad (p.46)

CUIVRE MASSIF

NOBLESSE D'UN MATÉRIAU VIVANT

En cuivre massif, non verni, ces luminaires se patineront, bruniront naturellement et résisteront à l'épreuve du temps !



Appliques murales

PARIS

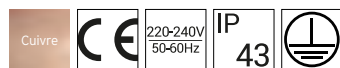

PARIS Cuivre massif. Verrerie givrée.

Code	Couleur	Culot	Watt	Module LED	Kelvin	Jusqu'à	Dimmable	CEE
160KO	Cuivre	E27	46W Halo. max.	-	-	-	Dimmable	A à G

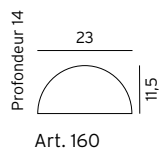

CHELSEA

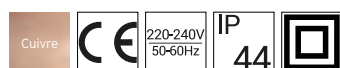

CHELSEA Cuivre massif. Verrerie claire en polycarbonate.

Code	Couleur	Culot	Watt	CEE
962KO	Cuivre	E27	57W Halo. max.	A à G
963KO	Cuivre	E27	57W Halo. max.	A à G

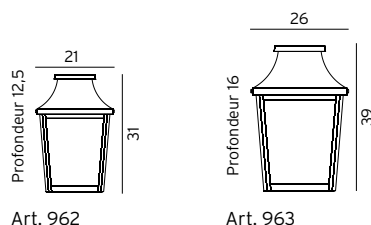

KARLSTAD



KARLSTAD Cuivre massif. Verrerie claire en polycarbonate.

Code	Couleur	Verrerie	Culot	Watt	CEE
230KO	Cuivre	Claire	E27	57W Halo. max.	A à G

Pièce d'angle pour Karlstad Art. 230

153KO	Cuivre
-------	--------

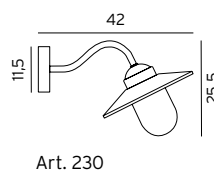

VANSBRO

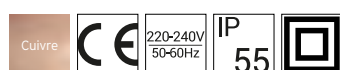



VANSBRO Cuivre massif. Verrerie claire en polycarbonate.

Code	Couleur	Verrerie	Culot	Watt	CEE
1920KO	Cuivre	Claire	E27	57W Halo. max.	A à G

Pièce d'angle pour Vansbro Art. 1920

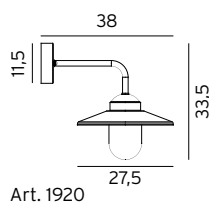
153KO	Cuivre
-------	--------



Pensez à équiper ces modèles d'une ampoule LED à filament ! 

ALUMINIUM CONTEMPORAIN

ÉLÉGANCE DU DESIGN CONTEMPORAIN

L'aluminium permet la création de luminaires aux lignes scandinaves très épurées.

Ce matériau, après avoir reçu un traitement de surface sophistiqué, offre une excellente résistance à la corrosion, même en bord de mer !

VASA

Applique murale



VASA Fonte d'aluminium. Lentille optique en polycarbonate.

Code	Couleur	Version	Culot	Watt	Flux utile	Kelvin	Jusqu'à	CEE
120AL	Gris Aluminium	Up & Down	E27	57W Halo. max.	-	-	-	A à G
120GR	Graphite	Up & Down	E27	57W Halo. max.	-	-	-	A à G
120RO	Patine Rouille	Up & Down	E27	57W Halo. max.	-	-	-	A à G
120VI	Blanc	Up & Down	E27	57W Halo. max.	-	-	-	A à G
128AL	Gris Aluminium	Up & Down	-	8,5W	2x316 lm	3000K	72 000h	D
128GR	Graphite	Up & Down	-	8,5W	2x316 lm	3000K	72 000h	D
128RO	Patine Rouille	Up & Down	-	8,5W	2x316 lm	3000K	72 000h	D
128VI	Blanc	Up & Down	-	8,5W	2x316 lm	3000K	72 000h	D
454AL	Gris Aluminium	Up light	-	6W	440 lm	3000K	102 000h	C
454GR	Graphite	Up light	-	6W	440 lm	3000K	102 000h	C
454RO	Patine Rouille	Up light	-	6W	440 lm	3000K	102 000h	C
454VI	Blanc	Up light	-	6W	440 lm	3000K	102 000h	C
450AL	Gris Aluminium	Down light	-	6W	440 lm	3000K	102 000h	C
450GR	Graphite	Down light	-	6W	440 lm	3000K	102 000h	C
450RO	Patine Rouille	Down light	-	6W	440 lm	3000K	102 000h	C
450VI	Blanc	Down light	-	6W	440 lm	3000K	102 000h	C

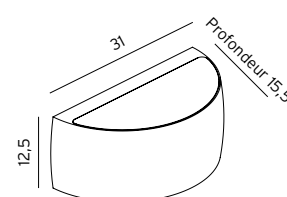

Art. 120
Art. 128

Art. 454

Art. 450

HALDEN

Applique murale

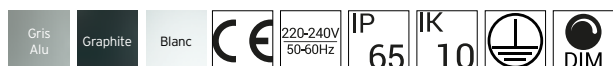
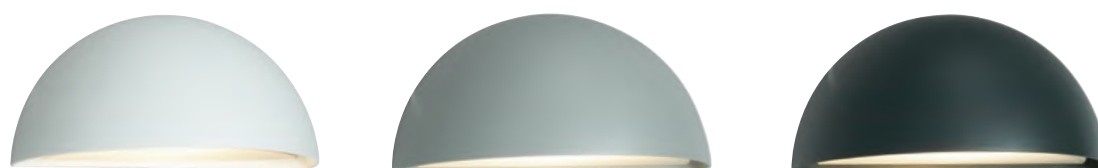

HALDEN Fonte d'aluminium. Lentille optique en polycarbonate.

Code	Couleur	Version	Culot	Watt	Flux utile	Kelvin	Jusqu'à	CEE
510AL	Gris Aluminium	Down	E27	57W Halo. max.	-	-	-	A à G
510GR	Graphite	Down	E27	57W Halo. max.	-	-	-	A à G
510VI	Blanc	Down	E27	57W Halo. max.	-	-	-	A à G
517AL	Gris Aluminium	Down	-	8,5W	682 lm	3000K	110 000h	D
517GR	Graphite	Down	-	8,5W	682 lm	3000K	110 000h	D
517VI	Blanc	Down	-	8,5W	682 lm	3000K	110 000h	D

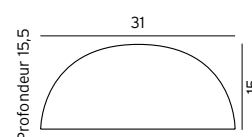

Art. 510
Art. 517

BERLIN

Applique murale

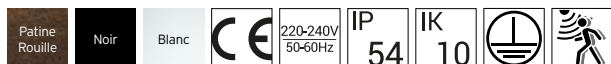

BERLIN Fonte d'aluminium. Verrerie claire ou opale en polycarbonate.

Code	Couleur	Verrerie	Détecteur	Culot	Watt	Flux utile	Kelvin	Jusqu'à	CEE	Dimmable
610RO	Patine Rouille	Claire	-	E27	46W Halo. max.	-	-	-	A à G	-
610SV	Noir	Claire	-	E27	46W Halo. max.	-	-	-	A à G	-
610VI	Blanc	Claire	-	E27	46W Halo. max.	-	-	-	A à G	-
611RO	Patine Rouille	Opale	-	E27	46W Halo. max.	-	-	-	A à G	-
611SV	Noir	Opale	-	E27	46W Halo. max.	-	-	-	A à G	-
611VI	Blanc	Opale	-	E27	46W Halo. max.	-	-	-	A à G	-
617SV	Noir	Opale	-	-	8W	185 lm	3000K	50 000h	E	Dimmable
617VI	Blanc	Opale	-	-	8W	185 lm	3000K	50 000h	E	Dimmable
618RO	Patine Rouille	Opale	Détecteur HF intégré	-	10W	NC	3000K	50 000h	E	-
618SV	Noir	Opale	Détecteur HF intégré	-	10W	NC	3000K	50 000h	E	-
618VI	Blanc	Opale	Détecteur HF intégré	-	10W	NC	3000K	50 000h	E	-

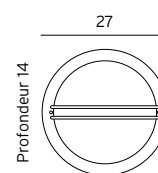

Art. 610
Art. 611
Art. 617
Art. 618





RONDANE & BORNHOLM

RONDANE Applique murale ou Plafonnier

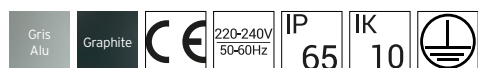

RONDANE Fonte d'aluminium. Verrerie opale en polycarbonate. Peut être utilisé comme plafonnier pour l'extérieur.

Code	Couleur	Culot	Détecteur	Watt	Flux utile	Kelvin	Jusqu'à	CEE	Dimmable
538AL	Gris Aluminium	E27	-	9,5W LED max	-	-	-	A à G	-
538GR	Graphite	E27	-	9,5W LED max	-	-	-	A à G	-
537AL	Gris Aluminium	-	-	8,5W	305 lm	3000K	110 000h	D	Dimmable
537GR	Graphite	-	-	8,5W	305 lm	3000K	110 000h	D	Dimmable
539AL	Gris Aluminium	-	-	17,5W	732 lm	3000K	50 000h	E	-
539GR	Graphite	-	-	17,5W	732 lm	3000K	50 000h	E	-
548AL	Gris Aluminium	-	Détecteur HF intégré	9,5W	345 lm	3000K	50 000h	E	-
548GR	Graphite	-	Détecteur HF intégré	9,5W	345 lm	3000K	50 000h	E	-

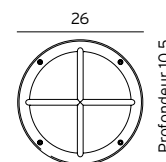

Art. 537
Art. 538
Art. 539
Art. 548

BORNHOLM Applique murale ou Plafonnier



BORNHOLM Fonte d'aluminium. Verrerie opale en polycarbonate. Peut être utilisé comme plafonnier pour l'extérieur.

Code	Couleur	Détecteur	Watt	Flux utile	Kelvin	Jusqu'à	CEE	Dimmable
541AL	Gris Aluminium	-	7,8W	428 lm	3000K	50 000h	D	Dimmable
541GR	Graphite	-	7,8W	428 lm	3000K	50 000h	D	Dimmable
541VI	Blanc	-	7,8W	428 lm	3000K	50 000h	D	Dimmable
542AL	Gris Aluminium	-	17,5W	794 lm	3000K	50 000h	E	-
542GR	Graphite	-	17,5W	794 lm	3000K	50 000h	E	-
542VI	Blanc	-	17,5W	794 lm	3000K	50 000h	E	-
544AL	Gris Aluminium	Détecteur HF intégré	10W	417 lm	3000K	50 000h	E	-
544GR	Graphite	Détecteur HF intégré	10W	417 lm	3000K	50 000h	E	-
544VI	Blanc	Détecteur HF intégré	10W	417 lm	3000K	50 000h	E	-

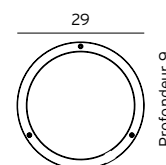

Art. 541
Art. 542
Art. 544



NIDAROS

Plafonniers



NIDAROS Fonte d'aluminium. Verrerie en verre trempé. Angle du faisceau 24°.

Code	Couleur	Watt	Flux utile	Kelvin	Jusqu'à	CEE	Dimmable
2120AL	Gris Aluminium	10,7W	631 lm	3000K	50 000h	F	Dimmable
2120GR	Graphite	10,7W	631 lm	3000K	50 000h	F	Dimmable
2120SV	Noir	10,7W	631 lm	3000K	50 000h	F	Dimmable
2120VI	Blanc	10,7W	631 lm	3000K	50 000h	F	Dimmable
2123AL	Gris Aluminium	10,7W	631 lm	4000K	50 000h	F	Dimmable
2123GR	Graphite	10,7W	631 lm	4000K	50 000h	F	Dimmable
2123SV	Noir	10,7W	631 lm	4000K	50 000h	F	Dimmable
2123VI	Blanc	10,7W	631 lm	4000K	50 000h	F	Dimmable
2121AL	Gris Aluminium	7,8W	765 lm	3000K	110 000h	D	Dimmable
2121GR	Graphite	7,8W	765 lm	3000K	110 000h	D	Dimmable
2121SV	Noir	7,8W	765 lm	3000K	110 000h	D	Dimmable
2121VI	Blanc	7,8W	765 lm	3000K	110 000h	D	Dimmable
2124AL	Gris Aluminium	8,5W	765 lm	4000K	50 000h	D	Dimmable
2124GR	Graphite	8,5W	765 lm	4000K	50 000h	D	Dimmable
2124SV	Noir	8,5W	765 lm	4000K	50 000h	D	Dimmable
2124VI	Blanc	8,5W	765 lm	4000K	50 000h	D	Dimmable
2122AL	Gris Aluminium	8,3W	765 lm	3000K	50 000h	D	Dimmable
2122GR	Graphite	8,3W	765 lm	3000K	50 000h	D	Dimmable
2122SV	Noir	8,3W	765 lm	3000K	50 000h	D	Dimmable
2122VI	Blanc	8,3W	765 lm	3000K	50 000h	D	Dimmable
2125AL	Gris Aluminium	8,5W	765 lm	4000K	50 000h	D	Dimmable
2125GR	Graphite	8,5W	765 lm	4000K	50 000h	D	Dimmable
2125SV	Noir	8,5W	765 lm	4000K	50 000h	D	Dimmable
2125VI	Blanc	8,5W	765 lm	4000K	50 000h	D	Dimmable

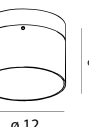

Art. 2120
Art. 2123

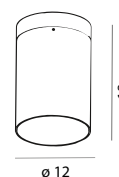

Art. 2121
Art. 2124

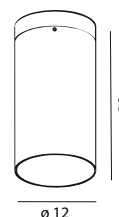

Art. 2122
Art. 2125

SOL

Plafonniers

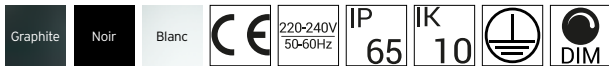

SOL Fonte d'aluminium. Verrerie claire ou givrée en polycarbonate. Angle du faisceau 60°.

Code	Couleur	Verrerie	Watt	Flux utile	Kelvin	Jusqu'à	CEE	Dimmable
4051AL	Gris Aluminium	Claire	19,1W	2101 lm	3000K	100 000h	E	Dimmable
4051GR	Graphite	Claire	19,1W	2101 lm	3000K	100 000h	E	Dimmable
4051SV	Noir	Claire	19,1W	2101 lm	3000K	100 000h	E	Dimmable
4051VI	Blanc	Claire	19,1W	2101 lm	3000K	100 000h	E	Dimmable
4055AL	Gris Aluminium	Claire	19,1W	2101 lm	3000K	100 000h	E	DALI2
4055GR	Graphite	Claire	19,1W	2101 lm	3000K	100 000h	E	DALI2
4055SV	Noir	Claire	19,1W	2101 lm	3000K	100 000h	E	DALI2
4055VI	Blanc	Claire	19,1W	2101 lm	3000K	100 000h	E	DALI2
4052AL	Gris Aluminium	Claire	19,1W	2421 lm	4000K	100 000h	D	Dimmable
4052GR	Graphite	Claire	19,1W	2421 lm	4000K	100 000h	D	Dimmable
4052SV	Noir	Claire	19,1W	2421 lm	4000K	100 000h	D	Dimmable
4052VI	Blanc	Claire	19,1W	2421 lm	4000K	100 000h	D	Dimmable
4056AL	Gris Aluminium	Claire	19,1W	2421 lm	4000K	100 000h	D	DALI2
4056GR	Graphite	Claire	19,1W	2421 lm	4000K	100 000h	D	DALI2
4056SV	Noir	Claire	19,1W	2421 lm	4000K	100 000h	D	DALI2
4056VI	Blanc	Claire	19,1W	2421 lm	4000K	100 000h	D	DALI2
4053AL	Gris Aluminium	Givrée	19,3W	1655 lm	3000K	100 000h	E	Dimmable
4053GR	Graphite	Givrée	19,3W	1655 lm	3000K	100 000h	E	Dimmable
4053SV	Noir	Givrée	19,3W	1655 lm	3000K	100 000h	E	Dimmable
4053VI	Blanc	Givrée	19,3W	1655 lm	3000K	100 000h	E	Dimmable
4057AL	Gris Aluminium	Givrée	19,3W	1663 lm	3000K	100 000h	E	DALI2
4057GR	Graphite	Givrée	19,3W	1663 lm	3000K	100 000h	E	DALI2
4057SV	Noir	Givrée	19,3W	1663 lm	3000K	100 000h	E	DALI2
4057VI	Blanc	Givrée	19,3W	1663 lm	3000K	100 000h	E	DALI2
4054AL	Gris Aluminium	Givrée	19,3W	1905 lm	4000K	100 000h	D	Dimmable
4054GR	Graphite	Givrée	19,3W	1905 lm	4000K	100 000h	D	Dimmable
4054SV	Noir	Givrée	19,3W	1905 lm	4000K	100 000h	D	Dimmable
4054VI	Blanc	Givrée	19,3W	1905 lm	4000K	100 000h	D	Dimmable
4058AL	Gris Aluminium	Givrée	19,3W	1912 lm	4000K	100 000h	D	DALI2
4058GR	Graphite	Givrée	19,3W	1912 lm	4000K	100 000h	D	DALI2
4058SV	Noir	Givrée	19,3W	1912 lm	4000K	100 000h	D	DALI2
4058VI	Blanc	Givrée	19,3W	1912 lm	4000K	100 000h	D	DALI2



60°

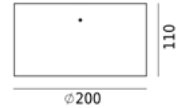

110

∅200

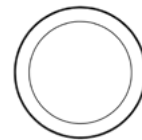

Art. 4051
Art. 4052
Art. 4053
Art. 4054
Art. 4055
Art. 4056
Art. 4057
Art. 4058

LYSFJORD



LYSFJORD

Appliques murales

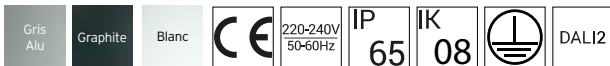
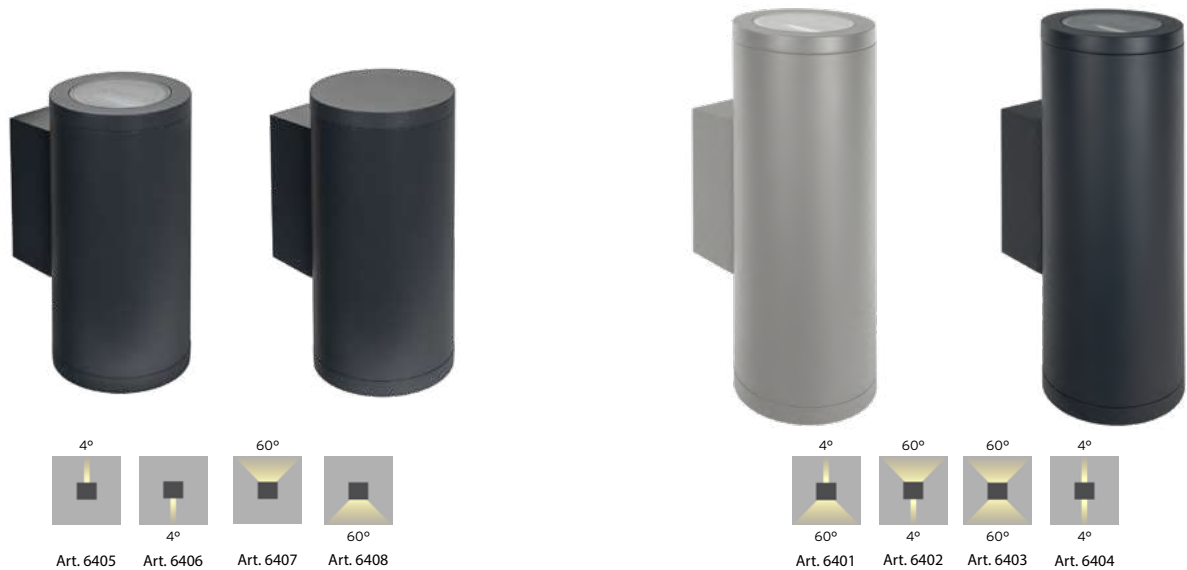

Important : NightDim
Voir détails en page 153.

LYSFJORD Fonte d'aluminium. Verrerie claire en verre trempé.

Code	Couleur	Watt	Flux utile	Kelvin	Jusqu'à	CEE	Dimmable
6405AL	Gris Aluminium	14,6W	39 lm	3000K	70 000h	C	DALI2 NightDim
6405GR	Graphite	14,6W	39 lm	3000K	70 000h	C	DALI2 NightDim
6405VI	Blanc	14,6W	39 lm	3000K	70 000h	C	DALI2 NightDim
6406AL	Gris Aluminium	14,6W	39 lm	3000K	70 000h	C	DALI2 NightDim
6406GR	Graphite	14,6W	39 lm	3000K	70 000h	C	DALI2 NightDim
6406VI	Blanc	14,6W	39 lm	3000K	70 000h	C	DALI2 NightDim
6407AL	Gris Aluminium	14,6W	998 lm	3000K	70 000h	C	DALI2 NightDim
6407GR	Graphite	14,6W	998 lm	3000K	70 000h	C	DALI2 NightDim
6407VI	Blanc	14,6W	998 lm	3000K	70 000h	C	DALI2 NightDim
6408AL	Gris Aluminium	14,6W	998 lm	3000K	70 000h	C	DALI2 NightDim
6408GR	Graphite	14,6W	998 lm	3000K	70 000h	C	DALI2 NightDim
6408VI	Blanc	14,6W	998 lm	3000K	70 000h	C	DALI2 NightDim
6404AL	Gris Aluminium	26,5W	78 lm	3000K	70 000h	C	DALI2 NightDim
6404GR	Graphite	26,5W	78 lm	3000K	70 000h	C	DALI2 NightDim
6404VI	Blanc	26,5W	78 lm	3000K	70 000h	C	DALI2 NightDim
6401AL	Gris Aluminium	26,5W	946 lm	3000K	70 000h	C	DALI2 NightDim
6401GR	Graphite	26,5W	946 lm	3000K	70 000h	C	DALI2 NightDim
6401VI	Blanc	26,5W	946 lm	3000K	70 000h	C	DALI2 NightDim
6402AL	Gris Aluminium	26,5W	946 lm	3000K	70 000h	C	DALI2 NightDim
6402GR	Graphite	26,5W	946 lm	3000K	70 000h	C	DALI2 NightDim
6402VI	Blanc	26,5W	946 lm	3000K	70 000h	C	DALI2 NightDim
6403AL	Gris Aluminium	26,5W	1814 lm	3000K	70 000h	C	DALI2 NightDim
6403GR	Graphite	26,5W	1814 lm	3000K	70 000h	C	DALI2 NightDim
6403VI	Blanc	26,5W	1814 lm	3000K	70 000h	C	DALI2 NightDim

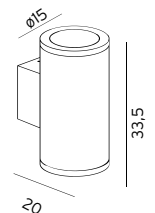

Art. 6405
Art. 6406
Art. 6407
Art. 6408

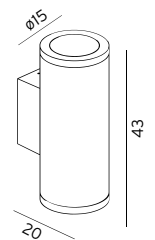

Art. 6401
Art. 6402
Art. 6403
Art. 6404

KOSTER

Applique murale



Important : NightDim
Voir détails en page 153.

KOSTER Fonte d'aluminium. Verrerie en polycarbonate avec structure optique.

Code	Couleur	Culot	Watt	Flux utile	Kelvin	Jusqu'à	CEE	Répartition lumineuse	ULOR	Dimmable	IK
724AL	Gris Aluminium	E27	70W Halo. max.	-	-	-	A à G	Symétrique	0%	-	IK10
724GR	Graphite	E27	70W Halo. max.	-	-	-	A à G	Symétrique	0%	-	IK10
1912AL	Gris Aluminium	-	17,5W	1568 lm	3000K	50 000h	E	Symétrique	0%	-	IK10
1912GR	Graphite	-	17,5W	1568 lm	3000K	50 000h	E	Symétrique	0%	-	IK10
1822AL	Gris Aluminium	-	19,6W	2747 lm	3000K	120 000h	D	Symétrique extensif	NC	DALI2 NightDim	IK08
1822GR	Graphite	-	19,6W	2747 lm	3000K	120 000h	D	Symétrique extensif	NC	DALI2 NightDim	IK08

Pièce d'angle pour Koster Art. 724, 1822 et 1912

158AL	Gris Aluminium
158GR	Graphite

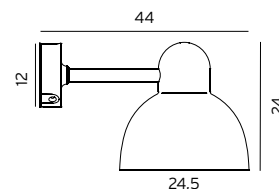

Art. 724
Art. 1822
Art. 1912

KOSTER

Tête de mât ou Lampadaires complets

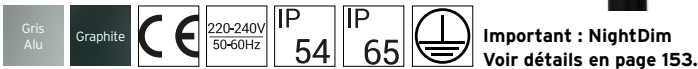

KOSTER Fonte d'aluminium. Lentille optique en polycarbonate.

Code	Couleur	Version	Watt	Flux utile	Kelvin	Jusqu'à	CEE	Répartition lumineuse	ULOR	Dimmable	IP	IK
1913AL	Gris Aluminium	Tête seule	17,5W	1568 lm	3000K	50 000h	E	Symétrique	0%	-	IP54	IK10
1913GR	Graphite	Tête seule	17,5W	1568 lm	3000K	50 000h	E	Symétrique	0%	-	IP54	IK10
1825AL	Gris Aluminium	Tête seule	19,4W	2747 lm	3000K	120 000h	D	Symétrique extensif	NC	DALI2 NightDim	IP65	IK08
1825GR	Graphite	Tête seule	19,4W	2747 lm	3000K	120 000h	D	Symétrique extensif	NC	DALI2 NightDim	IP65	IK08
Art. 1913 et 1825 : Montage en tête de mât ø60mm. Tête vendue seule.												
1914AL	Gris Aluminium	Lampadaire	17,5W	1568 lm	3000K	50 000h	E	Symétrique	0%	-	IP54	IK10
1914GR	Graphite	Lampadaire	17,5W	1568 lm	3000K	50 000h	E	Symétrique	0%	-	IP54	IK10
1824AL	Gris Aluminium	Lampadaire	19,4W	2747 lm	3000K	120 000h	D	Symétrique extensif	NC	DALI2 NightDim	IP65	IK08
1824GR	Graphite	Lampadaire	19,4W	2747 lm	3000K	120 000h	D	Symétrique extensif	NC	DALI2 NightDim	IP65	IK08
1179AL	Gris Aluminium	Lampadaire	35W	3136 lm	3000K	50 000h	E	Symétrique	0%	-	IP54	IK10
1179GR	Graphite	Lampadaire	35W	3136 lm	3000K	50 000h	E	Symétrique	0%	-	IP54	IK10
1195AL	Gris Aluminium	Lampadaire	37W	3654 lm	3000K	120 000h	D	Symétrique extensif	NC	DALI2 NightDim	IP65	IK08
1195GR	Graphite	Lampadaire	37W	3654 lm	3000K	120 000h	D	Symétrique extensif	NC	DALI2 NightDim	IP65	IK08

Art. 1179, 1195, 1914 et 1924 : Ensemble complet tête et mât.

Accessoires pour Koster Art. 1179, 1195, 1824 et Art. 1914.

405ZZ Kit d'ancrage pour béton

Tête de mât vendue seule

Art. 1913
Art. 1825

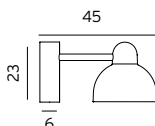

Ensemble complet

Art. 1914
Art. 1824

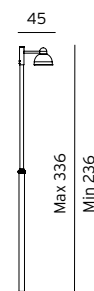

Ensemble complet

Art. 1179
Art. 1195

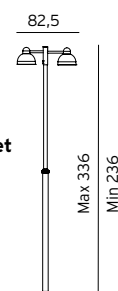

ASKER

Applique murale



ASKER Fonte d'aluminium. Lentille optique en polycarbonate.

Code	Couleur	Version	Culot	Watt	Flux utile	Kelvin	Jusqu'à	CEE	Dimmable
1514AL	Gris Aluminium	Down light	E27	46W Halo.max.	-	-	-	A à G	-
1514GR	Graphite	Down light	E27	46W Halo.max.	-	-	-	A à G	-
1514RO	Patine Rouille	Down light	E27	46W Halo.max.	-	-	-	A à G	-
1514VI	Blanc	Down light	E27	46W Halo.max.	-	-	-	A à G	-
1726AL	Gris Aluminium	Down light	-	5,4W	429 lm	3000K	70 000h	C	Dimmable
1726GR	Graphite	Down light	-	5,4W	429 lm	3000K	70 000h	C	Dimmable
1726VI	Blanc	Down light	-	5,4W	429 lm	3000K	70 000h	C	Dimmable
1511AL	Gris Aluminium	Down light	-	8,8W	156 lm	3000K	50 000h	F	Dimmable
1511GR	Graphite	Down light	-	8,8W	156 lm	3000K	50 000h	F	Dimmable
1511VI	Blanc	Down light	-	8,8W	166 lm	3000K	50 000h	F	Dimmable
1513AL	Gris Aluminium	Up & down	E27	46W Halo.max.	-	-	-	A à G	-
1513GR	Graphite	Up & down	E27	46W Halo.max.	-	-	-	A à G	-
1513RO	Patine Rouille	Up & down	E27	46W Halo.max.	-	-	-	A à G	-
1513VI	Blanc	Up & down	E27	46W Halo.max.	-	-	-	A à G	-
1510AL	Gris Aluminium	Up & down	-	8,8W	312 lm	3000K	50 000h	F	Dimmable
1510GR	Graphite	Up & down	-	8,8W	312 lm	3000K	50 000h	F	Dimmable
1510VI	Blanc	Up & down	-	8,8W	312 lm	3000K	50 000h	F	Dimmable
1720AL	Gris Aluminium	Up & down	-	8,4W	798 lm	3000K	70 000h	C	Dimmable
1720GR	Graphite	Up & down	-	8,4W	798 lm	3000K	70 000h	C	Dimmable
1720VI	Blanc	Up & down	-	8,4W	798 lm	3000K	70 000h	C	Dimmable

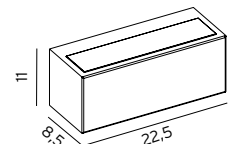

Art. 1510
Art. 1511
Art. 1513
Art. 1514
Art. 1720
Art. 1726



Art. 1511
Art. 1514



Art. 1510
Art. 1513
Art. 1720

ASKER BIG

Applique murale



ASKER BIG Fonte d'aluminium. Lentille optique en polycarbonate.

Code	Couleur	Version	Culot	Watt	Flux utile	Kelvin	Jusqu'à	CEE	Dimmable
1305AL	Gris Aluminium	Down light	E27	46W Halo. max	-	-	-	A à G	-
1305GR	Graphite	Down light	E27	46W Halo. max	-	-	-	A à G	-
1302AL	Gris Aluminium	Down light	-	5,2W	306 lm	3000K	70 000h	C	Dimmable
1302GR	Graphite	Down light	-	5,2W	306 lm	3000K	70 000h	C	Dimmable
1308AL	Gris Aluminium	Down light	-	8,4W	732 lm	3000K	72 000h	D	Dimmable
1308GR	Graphite	Down light	-	8,4W	732 lm	3000K	72 000h	D	Dimmable
1303AL	Gris Aluminium	Up & down	E27	46W Halo. max	-	-	-	A à G	-
1303GR	Graphite	Up & down	E27	46W Halo. max	-	-	-	A à G	-
1300AL	Gris Aluminium	Up & down	-	8,3W	547 lm	3000K	72 000h	D	Dimmable
1300GR	Graphite	Up & down	-	8,3W	547 lm	3000K	72 000h	D	Dimmable
1306AL	Gris Aluminium	Up & down	-	13,7W	1280 lm	3000K	70 000h	C	Dimmable
1306GR	Graphite	Up & down	-	13,7W	1280 lm	3000K	70 000h	C	Dimmable

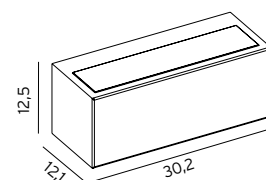

Art. 1300
Art. 1302
Art. 1303
Art. 1305
Art. 1306
Art. 1308



Art. 1302
Art. 1305
Art. 1308



Art. 1300
Art. 1303
Art. 1306

GENEVE





Applique murale



GENEVE Fonte d'aluminium. Verrerie givrée.

Code	Couleur	Version	Culot	Watt	Flux utile	Kelvin	Jusqu'à	CEE	Dimmable
1874AL	Gris Aluminium	Up & down	E27	46W Halo.max.	-	-	-	A à G	-
1874GR	Graphite	Up & down	E27	46W Halo.max.	-	-	-	A à G	-
1874VI	Blanc	Up & down	E27	46W Halo.max.	-	-	-	A à G	-
1879AL	Gris Aluminium	Up & down	-	8,3W	609 lm	3000K	72 000h	D	Dimmable
1879GR	Graphite	Up & down	-	8,3W	609 lm	3000K	72 000h	D	Dimmable
1879VI	Blanc	Up & down	-	8,3W	609 lm	3000K	72 000h	D	Dimmable

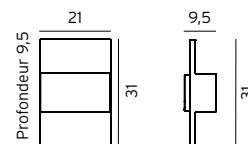

Art. 1874
Art. 1879



HITRA





Applique murale

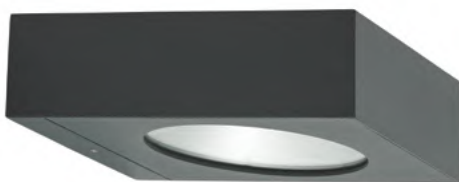

HITRA Fonte d'aluminium. Verre trempé transparent. Large faisceau d'éclairage 120°. ULOR 0%.

Code	Couleur	Watt	Flux utile	Kelvin	Jusqu'à	CEE
1330AL	Gris Aluminium	9,5W	920 lm	3000K	50 000h	E
1330GR	Graphite	9,5W	920 lm	3000K	50 000h	E
1330VI	Blanc	9,5W	920 lm	3000K	50 000h	E
1331AL	Gris Aluminium	17,5W	1599 lm	3000K	50 000h	E
1331GR	Graphite	17,5W	1599 lm	3000K	50 000h	E
1331VI	Blanc	17,5W	1599 lm	3000K	50 000h	E

Pièce d'angle - support mural pour Art. 1330 et 1331 (peut être incliné de 15°, 30° ou 45°)

151AL	Gris Aluminium
151GR	Graphite
151VI	Blanc

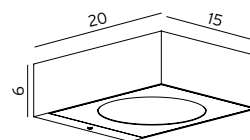

Art. 1330
Art. 1331



120°



Art. 151

NORDLAND





Applique murale ou Plafonnier



NORLAND Fonte d'aluminium. Verrerie opale en polycarbonate. Peut être utilisé comme plafonnier pour l'extérieur.

Code	Couleur	Détecteur	Culot	Watt	Flux utile	Kelvin	Jusqu'à	CEE	Dimmable
7120AL	Gris Aluminium	-	2x E27	-	-	-	-	A à G	-
7120GR	Graphite	-	2x E27	-	-	-	-	A à G	-
7120VI	Blanc	-	2x E27	-	-	-	-	A à G	-
Art. 7120 : 2 douilles pour 2 lampes LED E27 A60 9W max.									
5041AL	Gris Aluminium	-	-	17,5W	716 lm	3000K	50 000h	E	-
5041GR	Graphite	-	-	17,5W	716 lm	3000K	50 000h	E	-
5041VI	Blanc	-	-	17,5W	716 lm	3000K	50 000h	E	-
5253AL	Gris Aluminium	-	-	28,9W	2183 lm	3000K	80 000h	D	DALI2
5253GR	Graphite	-	-	28,9W	2183 lm	3000K	80 000h	D	DALI2
5253VI	Blanc	-	-	28,9W	2183 lm	3000K	80 000h	D	DALI2
5043AL	Gris Aluminium	Détecteur HF intégré	-	18,5W	716 lm	3000K	50 000h	E	-
5043GR	Graphite	Détecteur HF intégré	-	18,5W	716 lm	3000K	50 000h	E	-
5043VI	Blanc	Détecteur HF intégré	-	18,5W	716 lm	3000K	50 000h	E	-

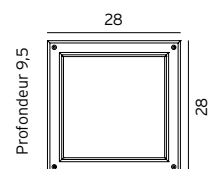

Art. 5041
Art. 5043
Art. 5253
Art. 7120

SANDVIK

Appliques murales



SANDVIK Appliques murales. Fonte d'aluminium. Verrerie en verre trempé.

Code	Couleur	Version	Culot	Watt	Flux utile	Kelvin	Jusqu'à	CEE	Dimmable
1740AL	Gris Aluminium	Down light	GU 10	25W Halo.max.	-	-	-	A à G	-
1740GR	Graphite	Down light	GU 10	25W Halo.max.	-	-	-	A à G	-
1740RO	Patine Rouille	Down light	GU 10	25W Halo.max.	-	-	-	A à G	-
1740VI	Blanc	Down light	GU 10	25W Halo.max.	-	-	-	A à G	-
1741AL	Gris Aluminium	Down light	GU 10	3,9W inclus	210 lm	2700K	40 000h	G	Dimmable
1741GR	Graphite	Down light	GU 10	3,9W inclus	210 lm	2700K	40 000h	G	Dimmable
1741RO	Patine Rouille	Down light	GU 10	3,9W inclus	210 lm	2700K	40 000h	G	Dimmable
1741VI	Blanc	Down light	GU 10	3,9W inclus	210 lm	2700K	40 000h	G	Dimmable

Art. 1741 : une lampe LED 3,9W incluse 265 lm, 25°, 2700K, jusqu'à 40 000h.

1742AL	Gris Aluminium	Down light 36°	-	8W	563 lm	3000K	50 000h	E	Dimmable
1742GR	Graphite	Down light 36°	-	8W	563 lm	3000K	50 000h	E	Dimmable
1742RO	Patine Rouille	Down light 36°	-	8W	563 lm	3000K	50 000h	E	Dimmable
1742VI	Blanc	Down light 36°	-	8W	563 lm	3000K	50 000h	E	Dimmable

1730AL	Gris Aluminium	Up & Down	GU 10	2x25W Halo.max.	-	-	-	A à G	-
1730GR	Graphite	Up & Down	GU 10	2x25W Halo.max.	-	-	-	A à G	-
1730RO	Patine Rouille	Up & Down	GU 10	2x25W Halo.max.	-	-	-	A à G	-
1730VI	Blanc	Up & Down	GU 10	2x25W Halo.max.	-	-	-	A à G	-

1731AL	Gris Aluminium	Up & Down	GU 10	2x3,9W inclus	2x210 lm	2700K	40 000h	G	Dimmable
1731GR	Graphite	Up & Down	GU 10	2x3,9W inclus	2x210 lm	2700K	40 000h	G	Dimmable
1731RO	Patine Rouille	Up & Down	GU 10	2x3,9W inclus	2x210 lm	2700K	40 000h	G	Dimmable
1731VI	Blanc	Up & Down	GU 10	2x3,9W inclus	2x210 lm	2700K	40 000h	G	Dimmable

Art. 1731 : deux lampes LED 3,9W incluses 265 lm, 25°, 2700K, jusqu'à 40 000h.

1732AL	Gris Aluminium	Up & Down 36°	-	2x8W	2x563 lm	3000K	50 000h	E	Dimmable
1732GR	Graphite	Up & Down 36°	-	2x8W	2x563 lm	3000K	50 000h	E	Dimmable
1732RO	Patine Rouille	Up & Down 36°	-	2x8W	2x563 lm	3000K	50 000h	E	Dimmable
1732VI	Blanc	Up & Down 36°	-	2x8W	2x563 lm	3000K	50 000h	E	Dimmable

Art. 148 : pièce d'angle pour applique Sandvik Up & Down - Art. 1730, 1731 et 1732

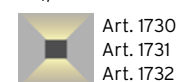
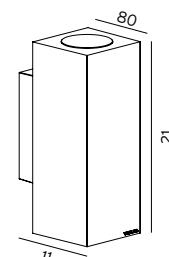
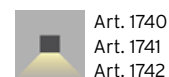
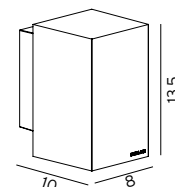

SANDVIK

Plafonnier

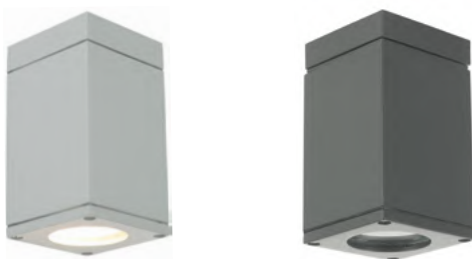

SANDVIK Plafonnier. Fonte d'aluminium. Verrerie en verre trempé.

Code	Couleur	Culot	Watt	Flux utile Kelvin		Jusqu'à	CEE	Dimmable
795AL	Gris Aluminium	GU 10	25W Halo.max.	-	-	-	A à G	-
795GR	Graphite	GU 10	25W Halo.max.	-	-	-	A à G	-
795RO	Patine Rouille	GU 10	25W Halo.max.	-	-	-	A à G	-
795VI	Blanc	GU 10	25W Halo.max.	-	-	-	A à G	-
796AL	Gris Aluminium	GU 10	3,9W inclus	210 lm	2700K	40 000h	G	Dimmable
796GR	Graphite	GU 10	3,9W inclus	210 lm	2700K	40 000h	G	Dimmable
796RO	Patine Rouille	GU 10	3,9W inclus	210 lm	2700K	40 000h	G	Dimmable
796VI	Blanc	GU 10	3,9W inclus	210 lm	2700K	40 000h	G	Dimmable

Art. 796 : 3,9W LED inclus 265 lm, 25°, 2700K, jusqu'à 40 000h.

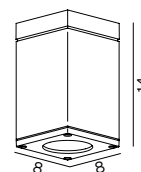

Art. 795
Art. 796

A photograph of a modern building facade at dusk. The building is illuminated with warm, yellow light from several wall-mounted spotlights. The lights create a rhythmic pattern of light and shadow on the white facade. The building has multiple stories with balconies and large windows. The sky is a deep blue, indicating twilight. The word "LILLEHAMMER" is overlaid in the center of the image in a white, sans-serif font.

LILLEHAMMER

Applique murale



LILLEHAMMER Fonte d'aluminium. Verrerie et lentille transparentes en verre véritable.

Code	Couleur	Watt	Flux utile	Kelvin	Jusqu'à	CEE
1580AL	Gris Aluminium	7,3W	126 lm	3000K	102 000h	C
1580GR	Graphite	7,3W	126 lm	3000K	102 000h	C
1580RO	Patine Rouille	7,3W	126 lm	3000K	102 000h	C
1580VI	Blanc	7,3W	126 lm	3000K	102 000h	C
1581AL	Gris Aluminium	7,3W	216 lm	3000K	102 000h	C
1581GR	Graphite	7,3W	216 lm	3000K	102 000h	C
1581RO	Patine Rouille	7,3W	216 lm	3000K	102 000h	C
1581VI	Blanc	7,3W	216 lm	3000K	102 000h	C
1582AL	Gris Aluminium	4W	107 lm	3000K	102 000h	C
1582GR	Graphite	4W	107 lm	3000K	102 000h	C
1582RO	Patine Rouille	4W	107 lm	3000K	102 000h	C
1582VI	Blanc	4W	107 lm	3000K	102 000h	C
1583AL	Gris Aluminium	7,3W	34 lm	3000K	102 000h	C
1583GR	Graphite	7,3W	34 lm	3000K	102 000h	C
1583RO	Patine Rouille	7,3W	34 lm	3000K	102 000h	C
1583VI	Blanc	7,3W	34 lm	3000K	102 000h	C
1584AL	Gris Aluminium	4W	17 lm	3000K	102 000h	C
1584GR	Graphite	4W	17 lm	3000K	102 000h	C
1584RO	Patine Rouille	4W	17 lm	3000K	102 000h	C
1584VI	Blanc	4W	17 lm	3000K	102 000h	C
1585AL	Gris Aluminium	4W	17 lm	3000K	102 000h	C
1585GR	Graphite	4W	17 lm	3000K	102 000h	C
1585RO	Patine Rouille	4W	17 lm	3000K	102 000h	C
1585VI	Blanc	4W	17 lm	3000K	102 000h	C

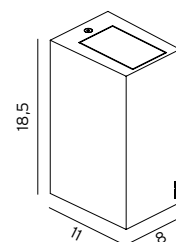

Art. 1580, 1581, 1582, 1583, 1584

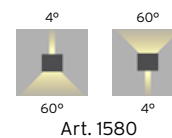

Art. 1580

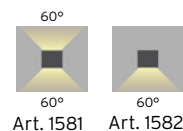

Art. 1581 Art. 1582

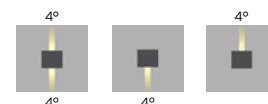

Art. 1583 Art. 1584 Art. 1585

La façade de l'applique Art. 1580 peut être retournée pour inverser les faisceaux.

VOSS



Applique murale



VOSS Applique murale. Fonte d'aluminium. Verrerie et lentille transparentes en verre véritable.

Code	Couleur	Version	Watt	Flux utile	Kelvin	Jusqu'à	CEE
1950AL	Gris Aluminium	B	15,4W	705 lm	3000K	102 000h	C
1950GR	Graphite	B	15,4W	705 lm	3000K	102 000h	C
1951AL	Gris Aluminium	G	16,8W	557 lm	3000K	171 000h	C
1951GR	Graphite	G	16,8W	557 lm	3000K	171 000h	C
1952AL	Gris Aluminium	F	21W	1115 lm	3000K	102 000h	C
1952GR	Graphite	F	21W	1115 lm	3000K	102 000h	C

Cette applique ne peut pas être retournée.

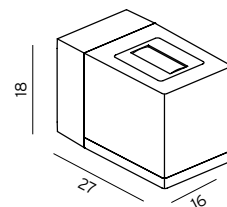

Art. 1950
Art. 1951
Art. 1952

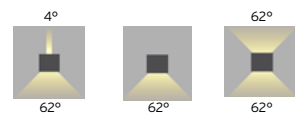

Art. 1950 Version B Art. 1951 Version G Art. 1952 Version F



A black, L-shaped outdoor light fixture is the central focus, emitting a warm, golden glow. It is positioned in a garden bed with tall, thin green grasses and some dried seed heads. The ground is covered in small, light-colored pebbles. In the background, a grey paved surface is visible. The overall scene is captured in a soft, natural light, possibly during the 'blue hour' or dusk.

MOLDE



Appliques et Bornes

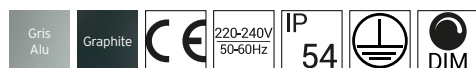

MOLDE Applique murale en aluminium. Verrerie en polycarbonate.

Code	Couleur	Détecteur	Watt	Flux utile	Kelvin	Jusqu'à	CEE
2026AL	Gris Aluminium	-	8W	386 lm	3000K	50 000h	F
2026GR	Graphite	-	8W	386 lm	3000K	50 000h	F
2028AL	Gris Aluminium	Détecteur HF intégré	8W	386 lm	3000K	50 000h	F
2028GR	Graphite	Détecteur HF intégré	8W	386 lm	3000K	50 000h	F

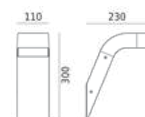

Art. 2026
Art. 2028

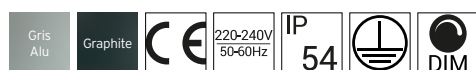

MOLDE Borne en aluminium. Verrerie en polycarbonate. Eclairage directionnel vers le bas et sur un seul côté.

Code	Couleur	Détecteur	Watt	Flux utile	Kelvin	Jusqu'à	CEE
1903AL	Gris Aluminium	-	8W	386 lm	3000K	50 000h	F
1903GR	Graphite	-	8W	386 lm	3000K	50 000h	F
1971AL	Gris Aluminium	Détecteur HF intégré	8,2W	386 lm	3000K	55 000h	F
1971GR	Graphite	Détecteur HF intégré	8,2W	386 lm	3000K	55 000h	F
1901AL	Gris Aluminium	-	8W	386 lm	3000K	50 000h	F
1901GR	Graphite	-	8W	386 lm	3000K	50 000h	F
1970AL	Gris Aluminium	Détecteur HF intégré	8,2W	386 lm	3000K	55 000h	F
1970GR	Graphite	Détecteur HF intégré	8,2W	386 lm	3000K	55 000h	F

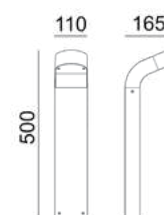

Art. 1903
Art. 1971

Accessoires pour bornes Molde

1906ZZ	-	Fixation au sol en acier galvanisé
1907ZZ	-	Kit d'ancrage pour béton
1908ZZ	-	Ancrage pour sol meuble
3081AL	Gris Aluminium	Plaque de fixation
3081GR	Graphite	Plaque de fixation

Art. 1906ZZ : Fixation au sol proposée en option.

Cet accessoire est destiné à renforcer l'attache de la borne sur son kit d'ancrage.

Utile dans certains endroits difficiles.

L'installation de l'Art. 1906ZZ est compatible avec l'Art. 1907ZZ, l'Art. 1908ZZ ou l'Art. 3081.

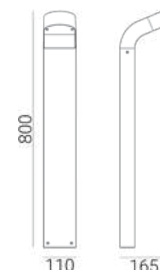

Art. 1901
Art. 1970



Art. 1906ZZ



Art. 1907ZZ



Art. 1908ZZ

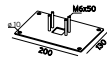

Art. 3081

A photograph of a modern outdoor deck at night. The deck is made of light-colored wood and features several white lounge chairs with blue and white striped cushions. The deck is illuminated by two tall, black, cylindrical ambient lights that cast a warm glow. The deck is attached to a house with a dark tiled roof and white siding. Large glass windows on the left side of the house are lit from within, showing a glimpse of the interior. In the background, a dark blue lake or river is visible, with a small white house on the opposite shore. The sky is a deep blue, suggesting twilight or early evening. The overall atmosphere is serene and modern.

BORG

Bornes

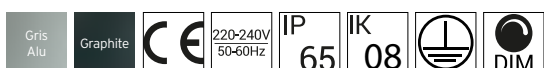

BORG Bornes en aluminium. Verrerie en polycarbonate. Eclairage vers le bas à 360°.

Code	Couleur	Watt	Flux utile	Kelvin	Jusqu'à	CEE	Dimensions
6120AL	Gris Aluminium	16,1W	1358 lm	3000K	72 000h	E	35x20cm
6120GR	Graphite	16,1W	1358 lm	3000K	72 000h	E	35x20cm
6170AL	Gris Aluminium	16W	1358 lm	3000K	72 000h	E	55x20cm
6170GR	Graphite	16W	1358 lm	3000K	72 000h	E	55x20cm
6180AL	Gris Aluminium	16W	1358 lm	3000K	72 000h	E	85x20cm
6180GR	Graphite	16W	1358 lm	3000K	72 000h	E	85x20cm
6190AL	Gris Aluminium	16W	1358 lm	3000K	72 000h	E	105x20cm
6190GR	Graphite	16W	1358 lm	3000K	72 000h	E	105x20cm

Accessoire pour bornes Borg

203ZZ	Kit d'ancrage pour béton
202ZZ	Kit d'ancrage pour sol meuble

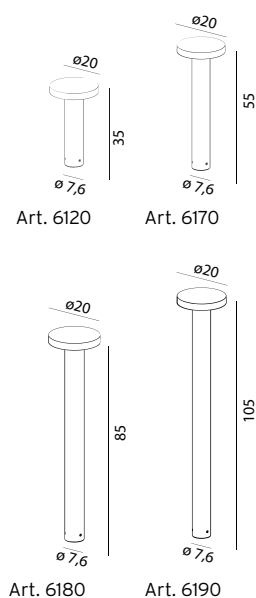

Voir tête de mât
coordonnée p.109



OPPLAND

Borne

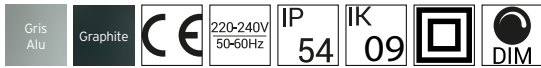

OPPLAND Borne en aluminium pour un éclairage directionnel vers le bas et sur un seul côté. Verrerie en polycarbonate.

Code	Couleur	Watt	Flux utile	Kelvin	Jusqu'à	CEE	Dimensions
1321AL	Gris Aluminium	8,2W	304 lm	3000K	171 000h	C	85x12cm
1321GR	Graphite	8,2W	304 lm	3000K	171 000h	C	85x12cm

Accessoires pour Oppland

205ZZ	Kit d'ancrage pour béton
206ZZ	Ancrage pour sol meuble

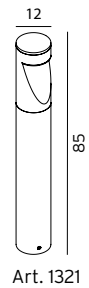

LILLESAND

Bornes



LILLESAND Bornes en fonte d'aluminium. Verrerie en PMMA givré.

Code	Couleur	Culot	Watt	CEE	Dimensions
1383AL	Gris Aluminium	E27	46W Halo. max.	A à G	49x12cm
1383GR	Graphite	E27	46W Halo. max.	A à G	49x12cm
1380AL	Gris Aluminium	E27	46W Halo. max.	A à G	85x12
1380GR	Graphite	E27	46W Halo. max.	A à G	85x12

Accessoires pour Lillesand

205ZZ	Kit d'ancrage pour béton
206ZZ	Ancrage pour sol meuble

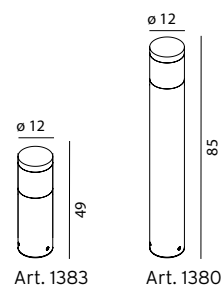



KISA

Bornes



KISA Bornes en aluminium. Verrerie en PMMA opale.

Code	Couleur	Version	Watt	Flux utile	Kelvin	Jusqu'à	CEE	Dimmable
5180AL	Gris Aluminium	Eclairage 1 côté	8,8W	706 lm	3000K	70 000h	C	Dimmable
5180GR	Graphite	Eclairage 1 côté	8,8W	706 lm	3000K	70 000h	C	Dimmable
5182AL	Gris Aluminium	Eclairage 1 côté	14,1W	1185 lm	3000K	70 000h	C	DALI2 NightDim
5182GR	Graphite	Eclairage 1 côté	14,1W	1185 lm	3000K	70 000h	C	DALI2 NightDim
5184AL	Gris Aluminium	Eclairage 2 côtés	13,4W	1274 lm	3000K	70 000h	C	Dimmable
5184GR	Graphite	Eclairage 2 côtés	13,4W	1274 lm	3000K	70 000h	C	Dimmable
5186AL	Gris Aluminium	Eclairage 2 côtés	27W	2432 lm	3000K	70 000h	C	DALI2 NightDim
5186GR	Graphite	Eclairage 2 côtés	27W	2432 lm	3000K	70 000h	C	DALI2 NightDim

Accessoires pour bornes Kisa

205ZZ	Kit d'ancrage pour béton
206ZZ	Ancrage pour sol meuble

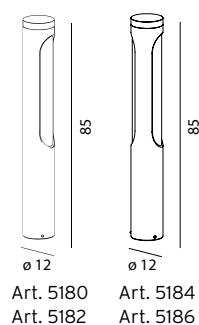



KISA

Lampadaires



Important : NightDim
Voir détails en page 153.

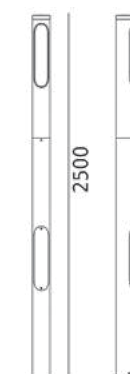

Art. 5190
Art. 5192

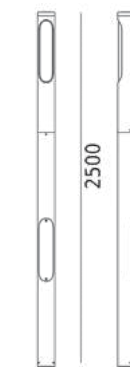

Art. 5194
Art. 5196

KISA Lampadaires en fonte d'aluminium. Verrerie en PMMA opale.

Code	Couleur	Version	Watt	Flux utile	Kelvin	Jusqu'à	CEE	Dimmable
5190AL	Gris Aluminium	Eclairage 1 côté	8,8W	706 lm	3000K	70 000h	C	Dimmable
5190GR	Graphite	Eclairage 1 côté	8,8W	706 lm	3000K	70 000h	C	Dimmable
5192AL	Gris Aluminium	Eclairage 1 côté	14,1W	1185 lm	3000K	70 000h	C	DALI2 NightDim
5192GR	Graphite	Eclairage 1 côté	14,1W	1185 lm	3000K	70 000h	C	DALI2 NightDim
5194AL	Gris Aluminium	Eclairage 2 côtés	13,4W	1274 lm	3000K	70 000h	C	Dimmable
5194GR	Graphite	Eclairage 2 côtés	13,4W	1274 lm	3000K	70 000h	C	Dimmable
5196AL	Gris Aluminium	Eclairage 2 côtés	27W	2432 lm	3000K	70 000h	C	DALI2 NightDim
5196GR	Graphite	Eclairage 2 côtés	27W	2432 lm	3000K	70 000h	C	DALI2 NightDim

Accessoire pour lampadaires Kisa

6130ZZ Kit d'ancrage pour béton

STAVANGER





Bornes



STAVANGER Borne en fonte d'aluminium. Verrerie claire en polycarbonate stabilisé UV ou en PMMA givré.

Code	Couleur	Verrerie	Culot	Watt	Flux utile	Kelvin	Jusqu'à	CEE	Dimensions	IK
1248AL	Gris Aluminium	Givrée	E27	46W Halo. max.	-	-	-	A à G	28x20cm	IK08
1248GR	Graphite	Givrée	E27	46W Halo. max.	-	-	-	A à G	28x20cm	IK08
2248AL	Gris Aluminium	Givrée	-	8,9W	337 lm	3000K	72 000h	C	28x20cm	IK08
2248GR	Graphite	Givrée	-	8,9W	337 lm	3000K	72 000h	C	28x20cm	IK08
1246AL	Gris Aluminium	Givrée	E27	46W Halo. max.	-	-	-	A à G	50x20cm	IK08
1246GR	Graphite	Givrée	E27	46W Halo. max.	-	-	-	A à G	50x20cm	IK08
2244AL	Gris Aluminium	Givrée	-	13,6W	483 lm	3000K	72 000h	C	50x20cm	IK08
2244GR	Graphite	Givrée	-	13,6W	483 lm	3000K	72 000h	C	50x20cm	IK08
1243AL	Gris Aluminium	Givrée	E27	46W Halo. max.	-	-	-	A à G	95x20cm	IK08
1243GR	Graphite	Givrée	E27	46W Halo. max.	-	-	-	A à G	95x20cm	IK08
2240AL	Gris Aluminium	Givrée	-	13,6W	483 lm	3000K	72 000h	C	95x20cm	IK08
2240GR	Graphite	Givrée	-	13,6W	483 lm	3000K	72 000h	C	95x20cm	IK08

Art. 1243, 1246, 1248, 2240, 2244 et 2248 : verrerie givrée en PMMA.

1247AL	Gris Aluminium	Claire	-	8,4W	312 lm	3000K	145 000h	D	28x20cm	IK10
1247GR	Graphite	Claire	-	8,4W	312 lm	3000K	145 000h	D	28x20cm	IK10
1244AL	Gris Aluminium	Claire	-	12,2W	428 lm	3000K	145 000h	D	50x20cm	IK10
1244GR	Graphite	Claire	-	12,2W	428 lm	3000K	145 000h	D	50x20cm	IK10
1240AL	Gris Aluminium	Claire	-	12,2W	428 lm	3000K	145 000h	D	95x20cm	IK10
1240GR	Graphite	Claire	-	12,2W	428 lm	3000K	145 000h	D	95x20cm	IK10

Art. 1240, 1244 et 1247 : verrerie claire en polycarbonate.

Stavanger LED : Dali Sur demande.

Accessoire pour Stavanger

1230ZZ Kit d'ancrage pour béton

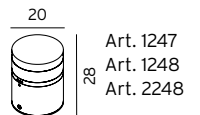

A tall, dark, cylindrical outdoor lamp stands in the foreground, its top section glowing with a bright white light. The lamp is positioned against a sunset background over the ocean. The sky is a gradient of orange and yellow, and the water is dark with gentle ripples. The overall mood is serene and modern.

EGERSUND MINI
& EGERSUND

EGERSUND MINI

Bornes

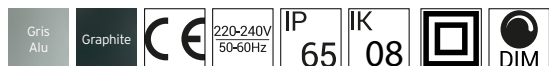

EGERSUND MINI Borne en fonte d'aluminium. Verrerie en PMMA.

Code	Couleur	Watt	Flux utile	Kelvin	Jusqu'à	CEE	Dimensions	Dimmable
1291AL	Gris Aluminium	9,1W	864 lm	3000K	72 000h	C	49x12cm	Dimmable
1291GR	Graphite	9,1W	864 lm	3000K	72 000h	C	49x12cm	Dimmable
2314AL	Gris Aluminium	9,1W	864 lm	3000K	72 000h	C	49x12cm	DALI
2314GR	Graphite	9,1W	864 lm	3000K	72 000h	C	49x12cm	DALI
1290AL	Gris Aluminium	9,1W	864 lm	3000K	72 000h	C	85x12cm	Dimmable
1290GR	Graphite	9,1W	864 lm	3000K	72 000h	C	85x12cm	Dimmable
2302AL	Gris Aluminium	9,1W	864 lm	3000K	72 000h	C	85x12cm	DALI
2302GR	Graphite	9,1W	864 lm	3000K	72 000h	C	85x12cm	DALI

Accessoires pour Egersund Mini

205ZZ	Kit d'ancrage pour béton
206ZZ	Ancrage pour sol meuble

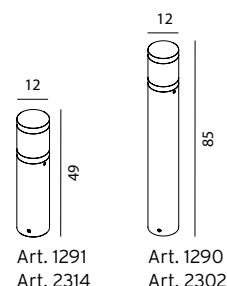

EGERSUND

Bornes

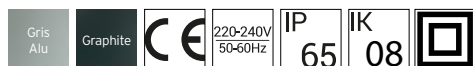

EGERSUND Borne en fonte d'aluminium. Verrerie en PMMA.

Code	Couleur	Watt	Flux utile	Kelvin	Jusqu'à	CEE	Dimensions	Dimmable
1285AL	Gris Aluminium	20,3W	1681 lm	3000K	162 000h	E	63x20cm	Dimmable
1285GR	Graphite	20,3W	1681 lm	3000K	162 000h	E	63x20cm	Dimmable
5069AL	Gris Aluminium	23W	1586 lm	3000K	50 000h	E	63x20cm	DALI2 NightDim
5069GR	Graphite	23W	1586 lm	3000K	50 000h	E	63x20cm	DALI2 NightDim
1280AL	Gris Aluminium	20,3W	1681 lm	3000K	162 000h	E	108x20cm	Dimmable
1280GR	Graphite	20,3W	1681 lm	3000K	162 000h	E	108x20cm	Dimmable
5068AL	Gris Aluminium	21,9W	1681 lm	3000K	162 000h	E	108x20cm	Dimmable
5068GR	Graphite	21,9W	1681 lm	3000K	162 000h	E	108x20cm	Dimmable

Accessoires pour Egersund

1230Z	Kit d'ancrage pour béton
-------	--------------------------

Important : NightDim
Voir détails en page 153.

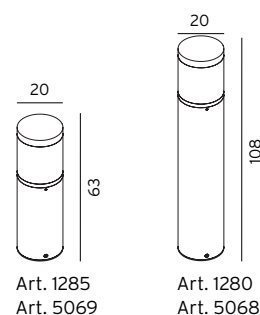



EGERSUND PARK

Bornes et Lampadaire



EGERSUND PARK Bornes en fonte d'aluminium. Verrerie en PMMA.

Code	Couleur	Watt	Flux utile	Kelvin	Jusqu'à	CEE	Répartition lumineuse	ULOR	IK	Dimmable	Dimensions
6090AL	Gris Aluminium	9,1W	907 lm	3000K	102 000h	C	Symétrique	1%	IK08	Dimmable	85x12cm
6090GR	Graphite	9,1W	907 lm	3000K	102 000h	C	Symétrique	1%	IK08	Dimmable	85x12cm
6080AL	Gris Aluminium	9,1W	907 lm	3000K	102 000h	C	Symétrique	1%	IK08	Dimmable	105x12cm
6080GR	Graphite	9,1W	907 lm	3000K	102 000h	C	Symétrique	1%	IK08	Dimmable	105x12cm

Accessoires pour bornes Egersund Park

205ZZ	-	Kit d'ancrage pour béton
206ZZ	-	Ancrage pour sol meuble
3081AL	Gris Aluminium	Plaque de fixation
3081GR	Graphite	Plaque de fixation

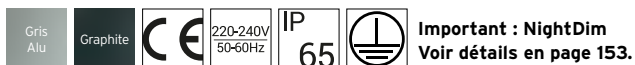

EGERSUND PARK Lampadaire en fonte d'aluminium avec trappe de visite. Verrerie en PMMA.

Code	Couleur	Watt	Flux utile	Kelvin	Jusqu'à	CEE	Répartition lumineuse	ULOR	IK	Dimmable
6105AL	Gris Aluminium	9,1W	907 lm	3000K	72 000h	C	Symétrique	1%	IK08	Dimmable
6105GR	Graphite	9,1W	907 lm	3000K	72 000h	C	Symétrique	1%	IK08	Dimmable
6113AL	Gris Aluminium	23,7W	2239 lm	3000K	72 000h	C	Symétrique	1%	IK08	DALI2 NightDim
6113GR	Graphite	23,7W	2239 lm	3000K	72 000h	C	Symétrique	1%	IK08	DALI2 NightDim

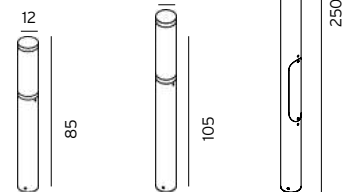

Art. 6090

Art. 6080

Art. 6105
Art. 6113

Accessoire pour Egersund Park





6130ZZ	Kit d'ancrage pour béton
--------	--------------------------



NARVIK

Bornes



Gris Alu Graphite     **Important : NightDim**
Voir détails en page 153.

NARVIK Bornes en fonte d'aluminium. Verrerie claire ou givrée en polycarbonate. Trappe de visite.

Code	Couleur	Verrerie	Classe	Watt	Flux utile	Kelvin	Jusqu'à	CEE	Répartition lumineuse	ULOR	Type
557AL	Gris Aluminium	Claire	I	21,8W	556 lm	3000K	110 000h	D	Symétrique	0%	Non dimmable
557GR	Graphite	Claire	I	21,8W	556 lm	3000K	110 000h	D	Symétrique	0%	Non dimmable
5091AL	Gris Aluminium	Claire	I	22,5W	597 lm	3000K	110 000h	D	Symétrique	0%	DALI2 NightDim
5091GR	Graphite	Claire	I	22,5W	597 lm	3000K	110 000h	D	Symétrique	0%	DALI2 NightDim
559AL	Gris Aluminium	Givrée	II	13,4W	666 lm	3000K	72 000h	C	Symétrique diffus	NC	Dimmable
559GR	Graphite	Givrée	II	13,4W	666 lm	3000K	72 000h	C	Symétrique diffus	NC	Dimmable
1735AL	Gris Aluminium	Givrée	II	22,2W	1123 lm	3000K	72 000h	C	Symétrique diffus	NC	DALI2 NightDim
1735GR	Graphite	Givrée	II	22,2W	1123 lm	3000K	72 000h	C	Symétrique diffus	NC	DALI2 NightDim
1850AL	Gris Aluminium	Givrée	II	22,2W	1122 lm	3000K	72 000h	C	Symétrique diffus	NC	Non dimmable
1850GR	Graphite	Givrée	II	22,2W	1122 lm	3000K	72 000h	C	Symétrique diffus	NC	Non dimmable
1736AL	Gris Aluminium	Claire	II	22,2W	1416 lm	3000K	72 000h	C	Symétrique extensif	NC	DALI2 NightDim
1736GR	Graphite	Claire	II	22,2W	1416 lm	3000K	72 000h	C	Symétrique extensif	NC	DALI2 NightDim
1852AL	Gris Aluminium	Claire	II	22,2W	1416 lm	3000K	72 000h	C	Symétrique extensif	NC	Non dimmable
1852GR	Graphite	Claire	II	22,2W	1416 lm	3000K	72 000h	C	Symétrique extensif	NC	Non dimmable

Accessoires pour Narvik

505ZZ Kit d'ancrage pour béton

Très bel effet de nuit grâce à l'éclairage indirect sur corps conique.

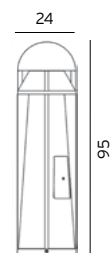

Art. 557
 Art. 5091

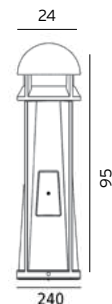

Art. 559
 Art. 1735
 Art. 1736
 Art. 1850
 Art. 1852

ASKER

Bornes

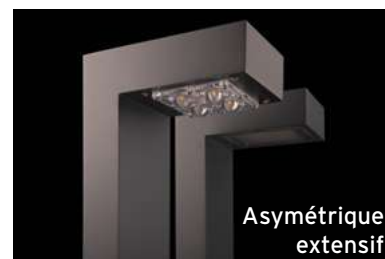

ASKER Bornes en aluminium. Verrerie en polycarbonate. Eclairage directionnel vers le bas et sur un seul côté.

Code	Couleur	Détecteur	Watt	Flux utile	Kelvin	Jusqu'à	CEE	Répartition lumineuse	ULOR	Dimmable	IK	Dimensions
1310AL	Gris Aluminium	-	9,5W	585 lm	3000K	50 000h	E	Asymétrique	0%	-	IK10	55x11cm
1310GR	Graphite	-	9,5W	585 lm	3000K	50 000h	E	Asymétrique	0%	-	IK10	55x11cm
1310RO	Patine Rouille	-	9,5W	585 lm	3000K	50 000h	E	Asymétrique	0%	-	IK10	55x11cm
5214AL	Gris Aluminium	-	7,7W	682 lm	3000K	109 000h	E	Asymétrique extensif	1%	Dimmable	IK08	55x11cm
5214GR	Graphite	-	7,7W	682 lm	3000K	109 000h	E	Asymétrique extensif	1%	Dimmable	IK08	55x11cm
5214RO	Patine Rouille	-	7,7W	682 lm	3000K	109 000h	E	Asymétrique extensif	1%	Dimmable	IK08	55x11cm
1336AL	Gris Aluminium	Détecteur IR intégré	9,7W	585 lm	3000K	50 000h	E	Asymétrique	0%	-	NC	55x11cm
1336GR	Graphite	Détecteur IR intégré	9,7W	585 lm	3000K	50 000h	E	Asymétrique	0%	-	NC	55x11cm
1336RO	Patine Rouille	Détecteur IR intégré	9,7W	585 lm	3000K	50 000h	E	Asymétrique	0%	-	NC	55x11cm
1311AL	Gris Aluminium	-	9,5W	585 lm	3000K	50 000h	E	Asymétrique	0%	-	IK10	85x11cm
1311GR	Graphite	-	9,5W	585 lm	3000K	50 000h	E	Asymétrique	0%	-	IK10	85x11cm
1311RO	Patine Rouille	-	9,5W	585 lm	3000K	50 000h	E	Asymétrique	0%	-	IK10	85x11cm
1314AL	Gris Aluminium	-	7,7W	697 lm	3000K	109 000h	E	Asymétrique extensif	1%	Dimmable	IK08	85x11cm
1314GR	Graphite	-	7,7W	697 lm	3000K	109 000h	E	Asymétrique extensif	1%	Dimmable	IK08	85x11cm
1314RO	Patine Rouille	-	7,7W	697 lm	3000K	109 000h	E	Asymétrique extensif	1%	Dimmable	IK08	85x11cm
1315AL	Gris Aluminium	-	7,8W	683 lm	3000K	109 000h	E	Asymétrique extensif	1%	DALI2	IK08	85x11cm
1315GR	Graphite	-	7,8W	683 lm	3000K	109 000h	E	Asymétrique extensif	1%	DALI2	IK08	85x11cm
1315RO	Patine Rouille	-	7,8W	683 lm	3000K	109 000h	E	Asymétrique extensif	1%	DALI2	IK08	85x11cm
1338AL	Gris Aluminium	Détecteur IR intégré	9,7W	585 lm	3000K	50 000h	E	Asymétrique	0%	-	NC	85x11cm
1338GR	Graphite	Détecteur IR intégré	9,7W	585 lm	3000K	50 000h	E	Asymétrique	0%	-	NC	85x11cm
1338RO	Patine Rouille	Détecteur IR intégré	9,7W	585 lm	3000K	50 000h	E	Asymétrique	0%	-	NC	85x11cm

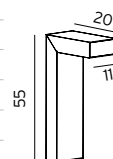

Art. 1310
Art. 1336
Art. 5214

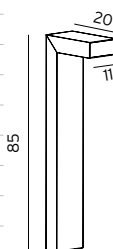

Art. 1311
Art. 1314
Art. 1315
Art. 1338

Accessoires pour bornes Asker

1907ZZ	-	Kit d'ancrage pour béton
1908ZZ	-	Ancrage pour sol meuble
3081AL	Gris Aluminium	Plaque de fixation
3081GR	Graphite	Plaque de fixation
3081RO	Patine Rouille	Plaque de fixation

Art. 1336 et 1338 : réglages d'usine à 100 lux, durée 5mn. Distance jusqu'à 6m selon l'emplacement.

Lampadaire

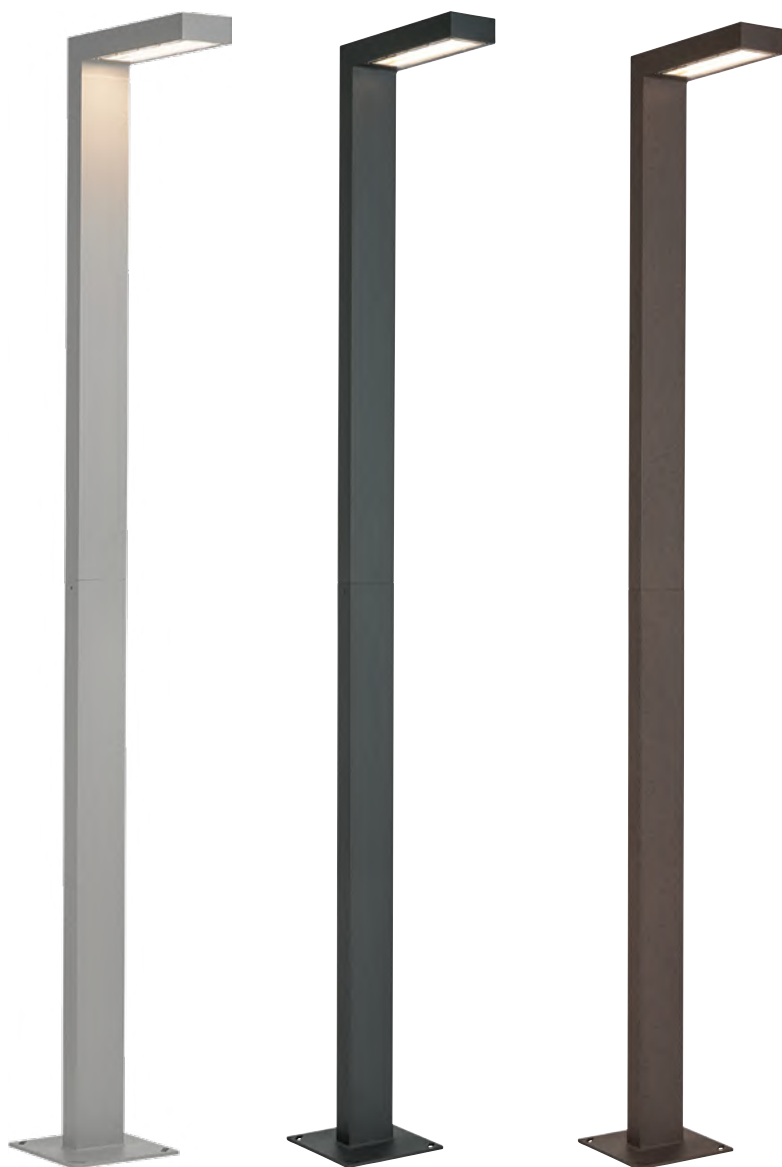

Important : NightDim
Voir détails en page 153.

ASKER Lampadaire en aluminium composé de 2 pièces. Verrerie en polycarbonate.

Code	Couleur	Watt	Flux utile	Kelvin	Jusqu'à	CEE	Répartition lumineuse	ULOR	Dimmable
1360AL	Gris Aluminium	12W	1128 lm	3000K	72 000h	C	Asymétrique	0%	Dimmable
1360GR	Graphite	12W	1128 lm	3000K	72 000h	C	Asymétrique	0%	Dimmable
1360RO	Patine Rouille	12W	1128 lm	3000K	72 000h	C	Asymétrique	0%	Dimmable
1366AL	Gris Aluminium	8,4W	1018 lm	3000K	100 000h	D	Asymétrique extensif	1%	-
1366GR	Graphite	8,4W	1018 lm	3000K	100 000h	D	Asymétrique extensif	1%	-
1366RO	Patine Rouille	8,4W	1018 lm	3000K	100 000h	D	Asymétrique extensif	1%	-
1368AL	Gris Aluminium	8,7W	1018 lm	3000K	120 000h	D	Asymétrique extensif	1%	DALI2 NightDim
1368GR	Graphite	8,7W	1018 lm	3000K	120 000h	D	Asymétrique extensif	1%	DALI2 NightDim
1368RO	Patine Rouille	8,7W	1018 lm	3000K	120 000h	D	Asymétrique extensif	1%	DALI2 NightDim

Accessoire pour lampadaire Asker

116ZZ Kit d'ancrage pour béton

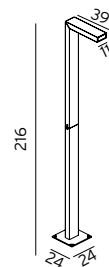

Art. 1360
Art. 1366
Art. 1368





TRYSIL

Borne



TRYSIL Borne en aluminium. Verrerie en polycarbonate. Eclairage directionnel vers le bas et sur un seul côté.

Code	Couleur	Watt	Flux utile	Kelvin	Jusqu'à	CEE	Répartition lumineuse	ULOR	Dimmable	IK
1096AL	Gris Aluminium	7,3W	620 lm	3000K	102 000h	C	Asymétrique	0%	Dimmable	IK10
1096GR	Graphite	7,3W	620 lm	3000K	102 000h	C	Asymétrique	0%	Dimmable	IK10
1096RO	Patine Rouille	7,3W	620 lm	3000K	102 000h	C	Asymétrique	0%	Dimmable	IK10
1104AL	Gris Aluminium	7,5W	738 lm	3000K	109 000h	E	Asymétrique extensif	1%	Dimmable	IK08
1104GR	Graphite	7,5W	738 lm	3000K	109 000h	E	Asymétrique extensif	1%	Dimmable	IK08
1104RO	Patine Rouille	7,5W	738 lm	3000K	109 000h	E	Asymétrique extensif	1%	Dimmable	IK08
1106AL	Gris Aluminium	8W	707 lm	3000K	109 000h	E	Asymétrique extensif	1%	DALI2	IK08
1106GR	Graphite	8W	707 lm	3000K	109 000h	E	Asymétrique extensif	1%	DALI2	IK08
1106RO	Patine Rouille	8W	707 lm	3000K	109 000h	E	Asymétrique extensif	1%	DALI2	IK08

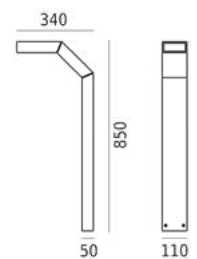

Art. 1096
Art. 1104
Art. 1106

Accessoires pour borne Trysil

1907ZZ	-	Kit d'ancrage pour béton
1908ZZ	-	Ancrage pour sol meuble
3081AL	Gris Aluminium	Plaque de fixation
3081GR	Graphite	Plaque de fixation
3081RO	Patine Rouille	Plaque de fixation





Asymétrique
extensif

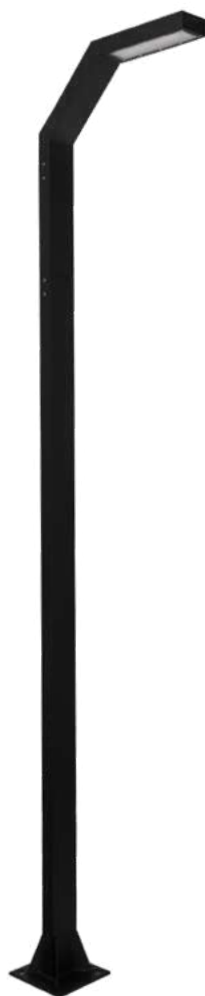

Lampadaires

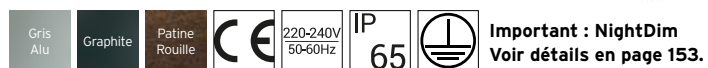

Important : NightDim
Voir détails en page 153.

TRYSIL Lampadaires en aluminium composé de 2 pièces. Verrerie en polycarbonate.

Code	Couleur	Version	Watt	Flux utile	Kelvin	Jusqu'à	CEE	Répartition lumineuse	ULOR	Dimmable	IK
1048AL	Gris Aluminium	Simple-tête	12,5W	1260 lm	3000K	72 000h	C	Asymétrique	0%	Dimmable	IK10
1048GR	Graphite	Simple-tête	12,5W	1260 lm	3000K	72 000h	C	Asymétrique	0%	Dimmable	IK10
1048RO	Patine Rouille	Simple-tête	12,5W	1260 lm	3000K	72 000h	C	Asymétrique	0%	Dimmable	IK10
1058AL	Gris Aluminium	Simple-tête	8,6W	1111 lm	3000K	100 000h	D	Asymétrique extensif	1%	DALI2 NightDim	IK08
1058GR	Graphite	Simple-tête	8,6W	1111 lm	3000K	100 000h	D	Asymétrique extensif	1%	DALI2 NightDim	IK08
1058RO	Patine Rouille	Simple-tête	8,6W	1111 lm	3000K	100 000h	D	Asymétrique extensif	1%	DALI2 NightDim	IK08
1000AL	Gris Aluminium	Double-tête	25W	2433 lm	3000K	102 000h	C	Symétrique	0%	Dimmable	IK10
1000GR	Graphite	Double-tête	25W	2433 lm	3000K	102 000h	C	Symétrique	0%	Dimmable	IK10
1000RO	Patine Rouille	Double-tête	25W	2433 lm	3000K	102 000h	C	Symétrique	0%	Dimmable	IK10
1002AL	Gris Aluminium	Double-tête	40W	3901 lm	3000K	102 000h	C	Symétrique	0%	DALI2	IK10
1002GR	Graphite	Double-tête	40W	3901 lm	3000K	102 000h	C	Symétrique	0%	DALI2	IK10
1002RO	Patine Rouille	Double-tête	40W	3901 lm	3000K	102 000h	C	Symétrique	0%	DALI2	IK10
1010AL	Gris Aluminium	Double-tête	16,3W	2216 lm	3000K	100 000h	D	Symétrique extensif	1%	DALI2 NightDim	IK08
1010GR	Graphite	Double-tête	16,3W	2216 lm	3000K	100 000h	D	Symétrique extensif	1%	DALI2 NightDim	IK08
1010RO	Patine Rouille	Double-tête	16,3W	2216 lm	3000K	100 000h	D	Symétrique extensif	1%	DALI2 NightDim	IK08

Accessoire pour lampadaires Trysil

116ZZ Kit d'ancrage pour béton



Art. 1048
Art. 1058

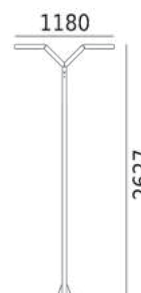

Art. 1000
Art. 1002
Art. 1010

NAMSOS

Bornes

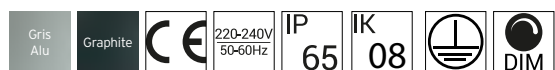

NAMSOS Bornes en fonte d'aluminium. Verrerie givrée en verre trempé.

Code	Couleur	Watt	Flux utile	Kelvin	Jusqu'à	CEE	Dimensions	Dimmable
1932AL	Gris Aluminium	8,6W	566 lm	3000K	102 000h	C	65x24cm	Dimmable
1932GR	Graphite	8,6W	566 lm	3000K	102 000h	C	65x24cm	Dimmable
6034AL	Gris Aluminium	13,8W	904 lm	3000K	102 000h	C	65x24cm	DALI2
6034GR	Graphite	13,8W	904 lm	3000K	102 000h	C	65x24cm	DALI2
1931AL	Gris Aluminium	8,4W	566 lm	3000K	102 000h	C	95x24cm	Dimmable
1931GR	Graphite	8,4W	566 lm	3000K	102 000h	C	95x24cm	Dimmable
6033AL	Gris Aluminium	13,8W	904 lm	3000K	102 000h	C	95x24cm	DALI2
6033GR	Graphite	13,8W	904 lm	3000K	102 000h	C	95x24cm	DALI2

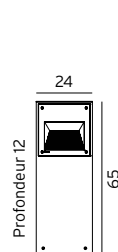

Art. 1932
Art. 6034

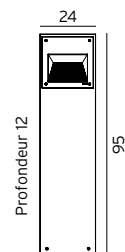

Art. 1931
Art. 6033

Accessoire pour bornes Namsos

112ZZ Kit d'ancrage pour béton



HELLVIK

Bornes

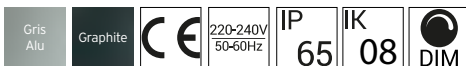
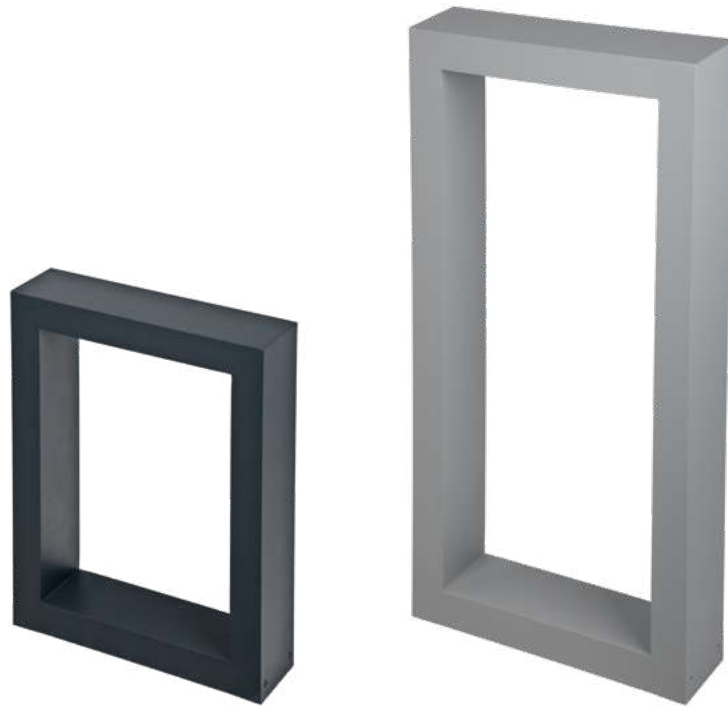

HELLVIK Bornes en aluminium avec module LED intégré. Verrerie en polycarbonate. Eclairage symétrique vers le bas.

Code	Couleur	Watt	Classe	Flux utile	Kelvin	Jusqu'à	CEE	Répartition lumineuse	Dimmable
2400AL	Gris Aluminium	6,9W	II	531 lm	3000K	72 000h	C	Symétrique	Dimmable
2400GR	Graphite	6,9W	II	531 lm	3000K	72 000h	C	Symétrique	Dimmable
2402AL	Gris Aluminium	10,1W	I	670 lm	3000K	72 000h	C	Symétrique	DALI
2402GR	Graphite	10,1W	I	670 lm	3000K	72 000h	C	Symétrique	DALI
2410AL	Gris Aluminium	11,8W	II	1014 lm	3000K	72 000h	C	Symétrique	Dimmable
2410GR	Graphite	11,8W	II	1014 lm	3000K	72 000h	C	Symétrique	Dimmable
2412AL	Gris Aluminium	20,2W	I	1747 lm	3000K	72 000h	C	Symétrique	DALI
2412GR	Graphite	20,2W	I	1747 lm	3000K	72 000h	C	Symétrique	DALI

Accessoires pour bornes Hellvik

209ZZ	Kit d'ancrage pour béton
2409ZZ	Ancrage pour sol meuble

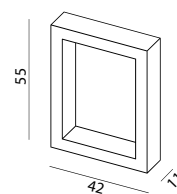

Art. 2400
Art. 2402
Art. 2404

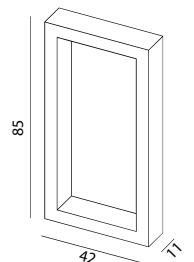

Art. 2410
Art. 2412

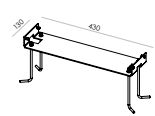

Art. 209ZZ

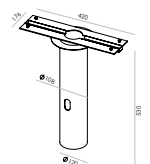

Art. 2409ZZ

BOIS SCANDINAVE



DES BORNES A L'EPREUVE DU TEMPS POUR LES CONDITIONS DIFFICILES DE LA MER ET DE LA MONTAGNE

Nous avons sélectionné des pins scandinaves de grande qualité connus pour leur parfaite résistance dans le temps. Ce bois massif est traité puis peint. Plusieurs couches sont appliquées.

Sur demande, et afin que vous puissiez appliquer la peinture de votre choix, nous pouvons livrer le bois brut, simplement traité (non peint). Afin de préserver la beauté du bois dans le temps, il vous sera peut-être nécessaire de rafraîchir la peinture par une couche supplémentaire dans les années à venir.

EGERSUND MINI

Bornes

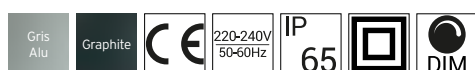

EGERSUND MINI Tête en aluminium. Corps en bois massif. Module LED intégré. Verrerie claire en PMMA.

Code	Couleur	Finition du bois	Watt	Flux utile	Kelvin	Jusqu'à	CEE	Dimmable	Hauteur
2316AL	Gris Aluminium	Peint	9,1W	864 lm	3000K	72 000h	C	Dimmable	49cm
2316GR	Graphite	Peint	9,1W	864 lm	3000K	72 000h	C	Dimmable	49cm
2320AL	Gris Aluminium	Simplement traité (non peint)	9,1W	864 lm	3000K	72 000h	C	Dimmable	49cm
2320GR	Graphite	Simplement traité (non peint)	9,1W	864 lm	3000K	72 000h	C	Dimmable	49cm
2304AL	Gris Aluminium	Peint	9,1W	864 lm	3000K	72 000h	C	Dimmable	85cm
2304GR	Graphite	Peint	9,1W	864 lm	3000K	72 000h	C	Dimmable	85cm
2308AL	Gris Aluminium	Simplement traité (non peint)	9,1W	864 lm	3000K	72 000h	C	Dimmable	85cm
2308GR	Graphite	Simplement traité (non peint)	9,1W	864 lm	3000K	72 000h	C	Dimmable	85cm

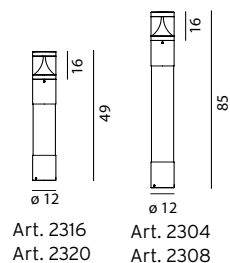

Accessoires pour bornes Egersund Mini

205ZZ	Kit d'ancrage pour béton
206ZZ	Ancrage pour sol meuble

TÊTES DE MÂTS

VISBY





Tête de lampadaire



VISBY Luminaire en aluminium conçu pour un montage en tête de mât ø60mm hauteur 3,50 à 4,50m. Tête vendue seule.

Code	Couleur	Watt	Flux utile	Kelvin	Jusqu'à	CEE	ULOR
577AL	Gris Aluminium	27W	1388 lm	3000K	50 000h	E	3%
577GR	Graphite	27W	1388 lm	3000K	50 000h	E	3%

Un module : vers le haut module LED 27W - 2950 lm.

576AL	Gris Aluminium	44,5W	2465 lm	3000K	50 000h	E	2%
576GR	Graphite	44,5W	2465 lm	3000K	50 000h	E	2%

Deux modules : vers le haut module LED 27W, 2950 lm / vers le bas module LED 17,5W - 1950 lm.

Accessoire pour tête Visby

154AL	Gris Aluminium	Fixation murale ø60
154GR	Graphite	Fixation murale ø60

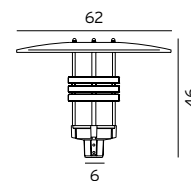

Art. 576
Art. 577

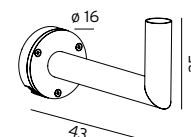

Art. 154



Art. 577



Art. 576

BORG





Tête de lampadaire

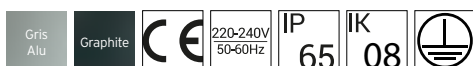

Important : NightDim
Voir détails en page 153.

BORG Luminaire en aluminium conçu pour un montage en tête de mât ø60mm hauteur 3,50 à 4,50m. Tête vendue seule.

Code	Couleur	Verrerie	Watt	Flux utile	Kelvin	Jusqu'à	CEE	Répartition lumineuse	ULOR	Dimmable
6151AL	Gris Aluminium	Opale PMMA	32W	2996 lm	3000K	72 000h	D	Symétrique	0%	-
6151GR	Graphite	Opale PMMA	32W	2996 lm	3000K	72 000h	D	Symétrique	0%	-
6150AL	Gris Aluminium	Satiné PMMA	32W	3735 lm	3000K	72 000h	D	Symétrique	0%	-
6150GR	Graphite	Satiné PMMA	32W	3735 lm	3000K	72 000h	D	Symétrique	0%	-
5141AL	Gris Aluminium	Satiné PMMA	32W	3735 lm	3000K	72 000h	D	Symétrique	0%	DALI2 NightDim
5141GR	Graphite	Satiné PMMA	32W	3735 lm	3000K	72 000h	D	Symétrique	0%	DALI2 NightDim
6153AL	Gris Aluminium	Clair PMMA	53W	6900 lm	3000K	72 000h	D	Symétrique extensif	0%	DALI2 NightDim
6153GR	Graphite	Clair PMMA	53W	6900 lm	3000K	72 000h	D	Symétrique extensif	0%	DALI2 NightDim

Accessoire pour tête Borg

154AL	Gris Aluminium	Fixation murale ø60
154GR	Graphite	Fixation murale ø60

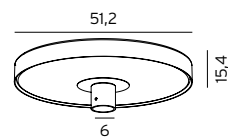

Art. 5141
Art. 6150
Art. 6151
Art. 6153

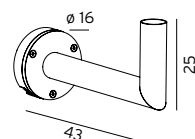

Art. 154

HAMMERFEST





Tête de lampadaire



Important : NightDim
Voir détails en page 153.

HAMMERFEST Luminaire en aluminium conçu pour un montage en tête de mât ø60mm hauteur 3,50 à 4,50m. Tête vendue seule.

Code	Couleur	Verrerie	Watt	Flux utile	Kelvin	Jusqu'à	CEE	Répartition lumineuse	ULOR	Dimmable
6140AL	Gris Aluminium	Satiné PMMA	26,4W	3321 lm	3000K	54 000h	E	Symétrique	1%	-
6140GR	Graphite	Satiné PMMA	26,4W	3321 lm	3000K	54 000h	E	Symétrique	1%	-
5131AL	Gris Aluminium	Satiné PMMA	32,5W	3974 lm	3000K	72 000h	E	Symétrique	2%	DALI2 NightDim
5131GR	Graphite	Satiné PMMA	32,5W	3974 lm	3000K	72 000h	E	Symétrique	2%	DALI2 NightDim
6146AL	Gris Aluminium	Satiné PMMA	53W	6519 lm	3000K	100 000h	D	Symétrique extensif	1%	DALI2 NightDim
6146GR	Graphite	Satiné PMMA	53W	6519 lm	3000K	100 000h	D	Symétrique extensif	1%	DALI2 NightDim
6141AL	Gris Aluminium	Opale PMMA	32,7W	3227 lm	3000K	72 000h	E	Symétrique	1%	-
6141GR	Graphite	Opale PMMA	32,7W	3227 lm	3000K	72 000h	E	Symétrique	1%	-
5136AL	Gris Aluminium	Opale PMMA	32,5W	3117 lm	3000K	72 000h	E	Symétrique	2%	DALI2 NightDim
5136GR	Graphite	Opale PMMA	32,5W	3117 lm	3000K	72 000h	E	Symétrique	2%	DALI2 NightDim

Accessoire pour tête Hammerfest

154AL	Gris Aluminium	Fixation murale ø60
154GR	Graphite	Fixation murale ø60

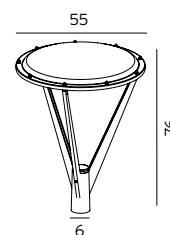

Art. 5131
Art. 5136
Art. 6140
Art. 6141
Art. 6146

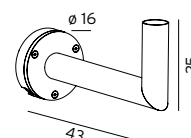

Art. 154

MORA

Têtes de lampadaire

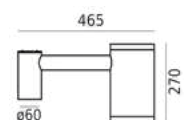

Art. 6460

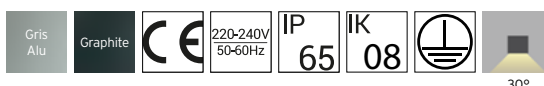

Important : NightDim
Voir détails en page 153.

MORA Luminaires en aluminium conçus pour un montage en tête de mât ø60mm hauteur 3,50 à 4,50m. Verrerie en verre trempé. Têtes vendues seules.

Code	Couleur	Watt	Flux utile	Kelvin	Jusqu'à	CEE	Répartition lumineuse	ULOR	Dimmable
6460AL	Gris Aluminium	17,6W	1626 lm	3000K	110 000h	D	Symétrique	0%	DALI2 NightDim
6460GR	Graphite	17,6W	1626 lm	3000K	110 000h	D	Symétrique	0%	DALI2 NightDim
6466AL	Gris Aluminium	33,9W	3229 lm	3000K	110 000h	D	Symétrique	0%	DALI2 NightDim
6466GR	Graphite	33,9W	3229 lm	3000K	110 000h	D	Symétrique	0%	DALI2 NightDim

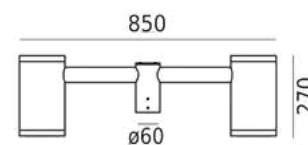

Art. 6466

Accessoire pour têtes Mora

154AL	Gris Aluminium	Fixation murale ø60
154GR	Graphite	Fixation murale ø60

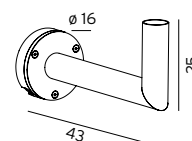

Art. 154

ASKER HEAD

Têtes de lampadaire



Important : NightDim
Voir détails en page 153.

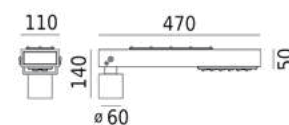

Art. 4322
Art. 4362

ASKER Luminaires en aluminium conçus pour un montage en tête de mât $\varnothing 60$ mm hauteur 3,50 à 4,50m. Verrerie en verre trempé. Têtes vendues seules sans câble.

Code	Couleur	Watt	Flux utile	Kelvin	Jusqu'à	CEE	Répartition lumineuse	ULOR	Dimmable
4322AL	Gris Aluminium	19,5W	2624 lm	3000K	100 000h	D	Asymétrique extensif	1%	DALI2 NightDim
4322GR	Graphite	19,5W	2624 lm	3000K	100 000h	D	Asymétrique extensif	1%	DALI2 NightDim
4362AL	Gris Aluminium	19,6W	2711 lm	3000K	100 000h	D	Symétrique extensif	1%	DALI2 NightDim
4362GR	Graphite	19,6W	2711 lm	3000K	100 000h	D	Symétrique extensif	1%	DALI2 NightDim
4332AL	Gris Aluminium	39,8W	5457 lm	3000K	100 000h	D	Asymétrique extensif	1%	DALI2 NightDim
4332GR	Graphite	39,8W	5457 lm	3000K	100 000h	D	Asymétrique extensif	1%	DALI2 NightDim
4372AL	Gris Aluminium	39,8W	5732 lm	3000K	100 000h	D	Symétrique extensif	1%	DALI2 NightDim
4372GR	Graphite	39,8W	5732 lm	3000K	100 000h	D	Symétrique extensif	1%	DALI2 NightDim

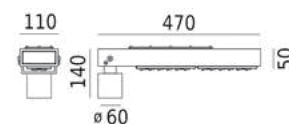

Art. 4332
Art. 4372

Accessoire pour têtes Asker

154AL	Gris Aluminium	Fixation murale $\varnothing 60$
154GR	Graphite	Fixation murale $\varnothing 60$

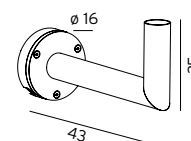

Art. 154



ALUMINIUM TRADITIONNEL

UNE GAMME CLASSIQUE ET RÉSISTANTE

Notre gamme de luminaires traditionnels en aluminium offre des finitions parfaites et une excellente résistance à la corrosion.

Les luminaires de cette gamme sont équipés de verreries en polycarbonate, la plupart monobloc, pour mieux résister aux chocs et aux salissures.

Ces luminaires sont conçus pour durer très longtemps, même en bord de mer. Ils sont proposés dans une grande variété de formes et d'applications, de la suspension avec chaîne au fût télescopique ajustable avec simple, double ou triple tête.

LATINA

Applique murale ou Plafonnier



LATINA Fonte d'aluminium. Verrerie givrée en polycarbonate. Peut être utilisé comme plafonnier pour l'extérieur.

Code	Couleur	Culot	Watt	CEE
105SV	Noir	E27	46W Halo. max.	A à G
105VI	Blanc	E27	46W Halo. max.	A à G

Pensez à équiper ces modèles d'une ampoule LED à détection ! 

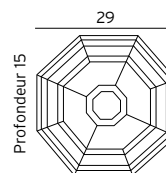

Art. 105



GENOVA MINI
& GENOVA
& GLASGOW

GENOVA MINI - GENOVA

Appliques murales



GENOVA MINI - GENOVA Fonte d'aluminium. Verrerie claire en polycarbonate.

Code	Couleur	Verrerie	Culot	Watt	CEE
175RO	Patine Rouille	Claire	E27	46W Halo. max.	A à G
175SV	Noir	Claire	E27	46W Halo. max.	A à G
175VI	Blanc	Claire	E27	46W Halo. max.	A à G
170RO	Patine Rouille	Claire	E27	46W Halo. max.	A à G
170SV	Noir	Claire	E27	46W Halo. max.	A à G
170VI	Blanc	Claire	E27	46W Halo. max.	A à G

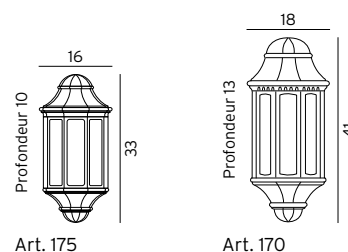

Pensez à équiper ces modèles d'une ampoule LED à filament !

GLASGOW

Applique murale



GLASGOW Fonte d'aluminium. Verrerie claire en polycarbonate.

Code	Couleur	Verrerie	Culot	Watt	CEE
730RO	Patine Rouille	Claire	E27	46W Halo. max.	A à G
730SV	Noir	Claire	E27	46W Halo. max.	A à G
730VI	Blanc	Claire	E27	46W Halo. max.	A à G

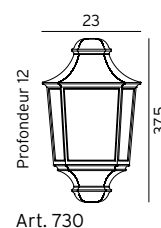

LONDON

Kaffebrenneriet
STREET FOOD MARKET

LONDON



Applique murale



LONDON Fonte d'aluminium. Verrerie claire polycarbonate

Code	Couleur	Verrerie	Culot	Watt	CEE
497RO	Patine Rouille	Claire	E27	57W Halo. max.	A à G
497SV	Noir	Claire	E27	57W Halo. max.	A à G
497VI	Blanc	Claire	E27	57W Halo. max.	A à G

Pensez à équiper cette applique d'une ampoule LED détection ! 

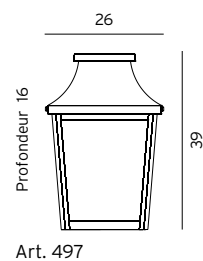



Appliques murales



LONDON Fonte d'aluminium. Verrerie claire en polycarbonate.

Code	Couleur	Verrerie	Culot	Watt	CEE
480RO	Patine Rouille	Claire	E27	77W Halo. max.	A à G
480SV	Noir	Claire	E27	77W Halo. max.	A à G
480VI	Blanc	Claire	E27	77W Halo. max.	A à G
481RO	Patine Rouille	Claire	E27	77W Halo. max.	A à G
481SV	Noir	Claire	E27	77W Halo. max.	A à G
481VI	Blanc	Claire	E27	77W Halo. max.	A à G
490RO (Big)	Patine Rouille	Claire	E27	77W Halo. max.	A à G
490SV (Big)	Noir	Claire	E27	77W Halo. max.	A à G
490VI (Big)	Blanc	Claire	E27	77W Halo. max.	A à G
493RO (Big)	Patine Rouille	Claire	E27	77W Halo. max.	A à G
493SV (Big)	Noir	Claire	E27	77W Halo. max.	A à G
493VI (Big)	Blanc	Claire	E27	77W Halo. max.	A à G

Pièce d'angle pour London Art. 480, 481, 490 et 493

152RO	Patine Rouille
152SV	Noir
152VI	Blanc

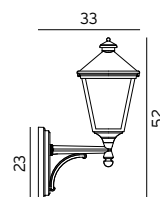

Art. 480

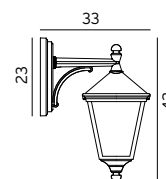

Art. 481

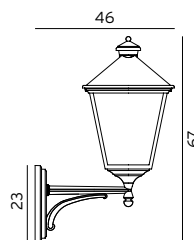

Art. 490

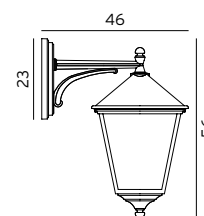

Art. 493

C'est l'excellente résistance à la corrosion et la verrerie en polycarbonate monobloc qui préservent la beauté du produit, pour longtemps !

Pensez à équiper ces modèles d'une ampoule LED à filament !



Suspensions

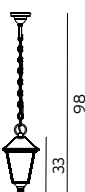

Art. 481A

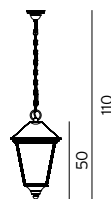

Art. 493A



LONDON Fonte d'aluminium. Verrerie claire en polycarbonate.

Code	Couleur	Verrerie	Culot	Watt	CEE
481ARO	Patine Rouille	Claire	E27	77W Halo. max.	A à G
481ASV	Noir	Claire	E27	77W Halo. max.	A à G
481AVI	Blanc	Claire	E27	77W Halo. max.	A à G
493ARO (Big)	Patine Rouille	Claire	E27	77W Halo. max.	A à G
493ASV (Big)	Noir	Claire	E27	77W Halo. max.	A à G
493AVI (Big)	Blanc	Claire	E27	77W Halo. max.	A à G

Suspensions London produites sur demande.

Bornes et Potelet

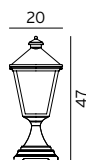

Art. 484

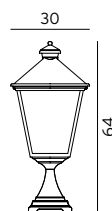

Art. 494

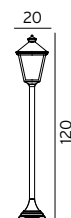

Art. 485



LONDON Fonte d'aluminium. Verrerie claire en polycarbonate.

Code	Couleur	Culot	Watt	CEE
484RO	Patine Rouille	E27	77W Halo. max.	A à G
484SV	Noir	E27	77W Halo. max.	A à G
484VI	Blanc	E27	77W Halo. max.	A à G
494RO (Big)	Patine Rouille	E27	77W Halo. max.	A à G
494SV (Big)	Noir	E27	77W Halo. max.	A à G
494VI (Big)	Blanc	E27	77W Halo. max.	A à G
485RO	Patine Rouille	E27	77W Halo. max.	A à G
485SV	Noir	E27	77W Halo. max.	A à G
485VI	Blanc	E27	77W Halo. max.	A à G

Accessoire pour London Art. 484, 485 et 494

307ZZ	Kit d'ancrage pour béton
-------	--------------------------



Lampadaires



LONDON Fonte d'aluminium. Verrerie claire en polycarbonate. Mât télescopique réglable en hauteur.

Code	Couleur	Culot	Watt	Flux utile	Kelvin	Jusqu'à	CEE
491RO (Big)	Patine Rouille	E27	77W Halo. max.	-	-	-	A à G
491SV (Big)	Noir	E27	77W Halo. max.	-	-	-	A à G
491VI (Big)	Blanc	E27	77W Halo. max.	-	-	-	A à G
4124RO (Big)	Patine Rouille	-	17,5W	1950 lm	3000K	50 000h	E
4124SV (Big)	Noir	-	17,5W	1950 lm	3000K	50 000h	E
4124VI (Big)	Blanc	-	17,5W	1950 lm	3000K	50 000h	E
482RO	Patine Rouille	E27	2x77W Halo. max.	-	-	-	A à G
482SV	Noir	E27	2x77W Halo. max.	-	-	-	A à G
482VI	Blanc	E27	2x77W Halo. max.	-	-	-	A à G
483RO	Patine Rouille	E27	3x77W Halo. max.	-	-	-	A à G
483SV	Noir	E27	3x77W Halo. max.	-	-	-	A à G
483VI	Blanc	E27	3x77W Halo. max.	-	-	-	A à G
492RO (Big)	Patine Rouille	E27	2x77W Halo. max.	-	-	-	A à G
492SV (Big)	Noir	E27	2x77W Halo. max.	-	-	-	A à G
492VI (Big)	Blanc	E27	2x77W Halo. max.	-	-	-	A à G

Mât télescopique réglable en hauteur.

Accessoire pour lampadaires London Art. 482, 483, 491, 492 et 4124

305ZZ Kit d'ancrage pour béton

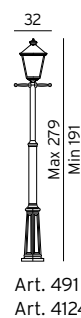

Art. 491
Art. 4124

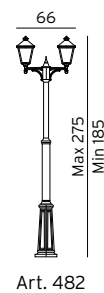

Art. 482

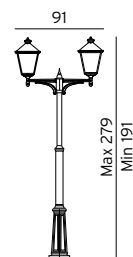

Art. 492

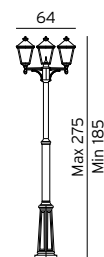

Art. 483

Art. 4124 : Version avec module LED sans verrerie.
Voir en page 125.



LONDON BIG - LED

Appliques murales



LONDON BIG Fonte d'aluminium. Module LED intégré. Sans verrière.

Code	Couleur	Version	Watt	Flux utile	CEE	ULOR
4116RO	Patine Rouille	Tête vers le haut	9,5W	757 lm	E	1%
4116SV	Noir	Tête vers le haut	9,5W	757 lm	E	1%
4116VI	Blanc	Tête vers le haut	9,5W	757 lm	E	1%
4136RO	Patine Rouille	Tête vers le bas	9,5W	757 lm	E	1%
4136SV	Noir	Tête vers le bas	9,5W	757 lm	E	1%
4136VI	Blanc	Tête vers le bas	9,5W	757 lm	E	1%

Art. 4116 et Art. 4136 : module LED intégré 3000K, jusqu'à 50 000h.

Pièce d'angle pour London Art. 4116 et Art. 4136

152RO	Patine Rouille
152SV	Noir
152VI	Blanc



Art. 4116

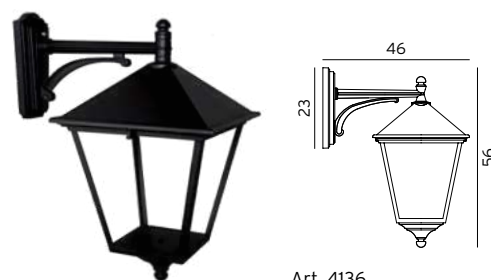

Art. 4136

Suspension

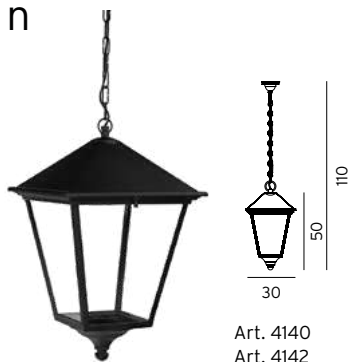

Art. 4140
Art. 4142

Borne

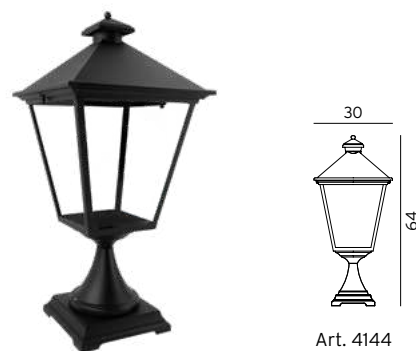

Art. 4144



LONDON BIG Fonte d'aluminium. Sans verrière. Suspension produite sur demande.

Code	Couleur	Watt	Flux utile	CEE	Répartition lumineuse	ULOR
4140RO	Patine Rouille	17,5W	1392 lm	E	Symétrique	1%
4140SV	Noir	17,5W	1392 lm	E	Symétrique	1%
4140VI	Blanc	17,5W	1392 lm	E	Symétrique	1%
4142RO	Patine Rouille	14,6W	1716 lm	E	Symétrique extensif	NC
4142SV	Noir	14,6W	1716 lm	E	Symétrique extensif	NC
4142VI	Blanc	14,6W	1716 lm	E	Symétrique extensif	NC

Art. 4140 et Art. 4142 : module LED intégré 3000K, jusqu'à 50 000h.



LONDON BIG Fonte d'aluminium. Module LED intégré. Sans verrière.

Code	Couleur	Watt	Flux utile	CEE	Répartition lumineuse	ULOR
4144RO	Patine Rouille	9,3W	756 lm	NC	Symétrique	1%
4144SV	Noir	9,3W	756 lm	NC	Symétrique	1%
4144VI	Blanc	9,3W	756 lm	NC	Symétrique	1%

Art. 4144 : module LED intégré 3000K, jusqu'à 50 000h.

Lampadaires



Flux lumineux
symétrique

Flux lumineux
symétrique extensif



LONDON BIG Fonte d'aluminium. Module LED intégré. Sans verrerie. Mât télescopique réglable en hauteur.

Code	Couleur	Version	Watt	Flux utile	Kelvin	Jusqu'à	CEE	Répartition lumineuse	ULOR
4124RO	Patine Rouille	Simple-tête	17,5W	1392 lm	3000K	50 000h	E	Symétrique	1%
4124SV	Noir	Simple-tête	17,5W	1392 lm	3000K	50 000h	E	Symétrique	1%
4124VI	Blanc	Simple-tête	17,5W	1392 lm	3000K	50 000h	E	Symétrique	1%
4126RO	Patine Rouille	Simple-tête	14,6W	1716 lm	3000K	120 000h	D	Symétrique extensif	NC
4126SV	Noir	Simple-tête	14,6W	1716 lm	3000K	120 000h	D	Symétrique extensif	NC
4126VI	Blanc	Simple-tête	14,6W	1716 lm	3000K	120 000h	D	Symétrique extensif	NC
4128RO	Patine Rouille	Double-tête	19W	1514 lm	3000K	50 000h	E	Symétrique	1%
4128SV	Noir	Double-tête	19W	1514 lm	3000K	50 000h	E	Symétrique	1%
4128VI	Blanc	Double-tête	19W	1514 lm	3000K	50 000h	E	Symétrique	1%
4130RO	Patine Rouille	Double-tête	29,2W	3432 lm	3000K	120 000h	D	Symétrique extensif	NC
4130SV	Noir	Double-tête	29,2W	3432 lm	3000K	120 000h	D	Symétrique extensif	NC
4130VI	Blanc	Double-tête	29,2W	3432 lm	3000K	120 000h	D	Symétrique extensif	NC
4132RO	Patine Rouille	Triple-tête	28,5W	2271 lm	3000K	50 000h	E	Symétrique	1%
4132SV	Noir	Triple-tête	28,5W	2271 lm	3000K	50 000h	E	Symétrique	1%
4132VI	Blanc	Triple-tête	28,5W	2271 lm	3000K	50 000h	E	Symétrique	1%
4134RO	Patine Rouille	Triple-tête	43,8W	5148 lm	3000K	120 000h	NC	Symétrique extensif	NC
4134SV	Noir	Triple-tête	43,8W	5148 lm	3000K	120 000h	NC	Symétrique extensif	NC
4134VI	Blanc	Triple-tête	43,8W	5148 lm	3000K	120 000h	NC	Symétrique extensif	NC

Accessoire pour lampadaires London

305ZZ Kit d'ancrage pour béton

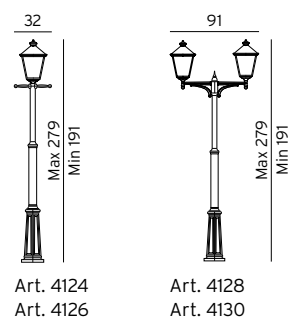

Art. 4124
Art. 4126

Art. 4128
Art. 4130

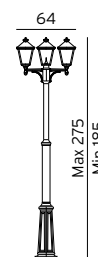

Art. 4132
Art. 4134



MODENA



Appliques murales



MODENA Fonte d'aluminium. Verrerie claire en polycarbonate.

Code	Couleur	Verrerie	Culot	Watt	CEE
350SV	Noir	Claire	E27	77W Halo. max.	A à G
350VI	Blanc	Claire	E27	77W Halo. max.	A à G
351SV	Noir	Claire	E27	77W Halo. max.	A à G
351VI	Blanc	Claire	E27	77W Halo. max.	A à G
380SV (Big)	Noir	Claire	E27	77W Halo. max.	A à G
380VI (Big)	Blanc	Claire	E27	77W Halo. max.	A à G
381SV (Big)	Noir	Claire	E27	77W Halo. max.	A à G
381VI (Big)	Blanc	Claire	E27	77W Halo. max.	A à G

Pièce d'angle pour Modena Art. 350, 351, 380 et 381

152SV	Noir
152VI	Blanc

Pensez à équiper ces modèles d'une ampoule LED à filament ! 

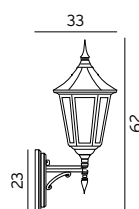

Art. 350

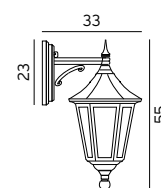

Art. 351

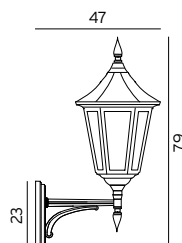

Art. 380

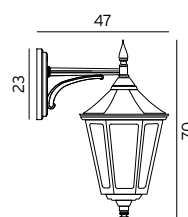

Art. 381



Suspension



MODENA Suspension avec chaîne. Verrerie claire en polycarbonate.

Code	Couleur	Verrerie	Culot	Watt	CEE
351ASV	Noir	Claire	E27	77W Halo. max.	A à G
351AVI	Blanc	Claire	E27	77W Halo. max.	A à G

Suspension Modena produite sur demande.

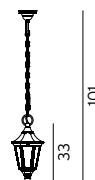

Art. 351A

Bornes et Potelet



MODENA Fonte d'aluminium. Verrerie claire en polycarbonate.

Code	Couleur	Culot	Watt	CEE
300SV	Noir	E27	77W Halo. max.	A à G
300VI	Blanc	E27	77W Halo. max.	A à G
384SV (Big)	Noir	E27	77W Halo. max.	A à G
384VI (Big)	Blanc	E27	77W Halo. max.	A à G
304SV	Noir	E27	77W Halo. max.	A à G
304VI	Blanc	E27	77W Halo. max.	A à G

Accessoire pour Modena Art. 300, 304 et 384

307ZZ	Kit d'ancrage pour béton
-------	--------------------------

Pensez à équiper ces modèles d'une ampoule LED à filament ! 



Art. 300

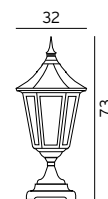

Art. 384

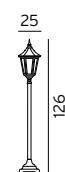

Art. 304



Lampadaires



MODENA Fonte d'aluminium. Verrerie claire en polycarbonate.

Code	Couleur	Culot	Watt	CEE
301SV (Big)	Noir	E27	77W Halo. max.	A à G
301VI (Big)	Blanc	E27	77W Halo. max.	A à G
302SV	Noir	E27	2x77W Halo. max.	A à G
302VI	Blanc	E27	2x77W Halo. max.	A à G
382SV (Big)	Noir	E27	2x77W Halo. max.	A à G
382VI (Big)	Blanc	E27	2x77W Halo. max.	A à G
303SV	Noir	E27	3x77W Halo. max.	A à G
303VI	Blanc	E27	3x77W Halo. max.	A à G

Mât télescopique réglable en hauteur.

Accessoire pour MODENA Art. 301, 302, 303 et 382

305ZZ Kit d'ancrage pour béton

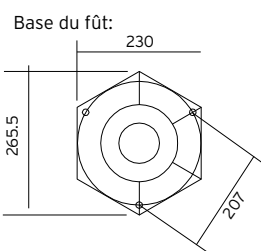
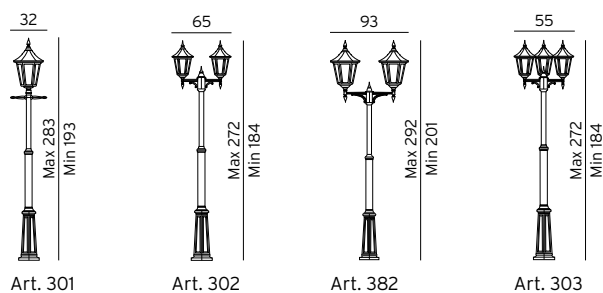

FIRENZE

Applique murale



FIRENZE Fonte d'aluminium. Verrerie claire en polycarbonate.

Code	Couleur	Verrerie	Culot	Watt	CEE
800RO	Patine Rouille	Claire	E27	57W Halo. max.	A à G
800SV	Noir	Claire	E27	57W Halo. max.	A à G
800VI	Blanc	Claire	E27	57W Halo. max.	A à G

Pièce d'angle pour Firenze Art. 800

152RO	Patine Rouille
152SV	Noir
152VI	Blanc

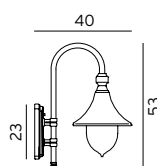

Art. 800

Suspension



FIRENZE Fonte d'aluminium. Verrerie claire en polycarbonate.

Code	Couleur	Verrerie	Culot	Watt	CEE
800ARO	Patine Rouille	Claire	E27	57W Halo. max.	A à G
800ASV	Noir	Claire	E27	57W Halo. max.	A à G
800AVI	Blanc	Claire	E27	57W Halo. max.	A à G

Suspension Firenze produite sur demande.

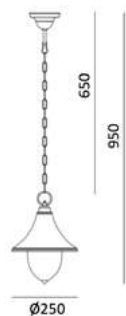

Art. 800A



Potelet et Lampadaires



FIRENZE Fonte d'aluminium. Verrerie claire en polycarbonate.

Code	Couleur	Culot	Watt	CEE
805RO	Patine Rouille	E27	57W Halo. max.	A à G
805SV	Noir	E27	57W Halo. max.	A à G
805VI	Blanc	E27	57W Halo. max.	A à G
810RO	Patine Rouille	E27	57W Halo. max.	A à G
810SV	Noir	E27	57W Halo. max.	A à G
810VI	Blanc	E27	57W Halo. max.	A à G
820RO	Patine Rouille	E27	2x57W Halo. max.	A à G
820SV	Noir	E27	2x57W Halo. max.	A à G
820VI	Blanc	E27	2x57W Halo. max.	A à G
830RO	Patine Rouille	E27	3x57W Halo. max.	A à G
830SV	Noir	E27	3x57W Halo. max.	A à G
830VI	Blanc	E27	3x57W Halo. max.	A à G

Mât télescopique réglable en hauteur.

Accessoires pour Firenze

305ZZ	Kit d'ancrage pour béton Art. 810, 820 et 830
307ZZ	Kit d'ancrage pour béton Art. 805

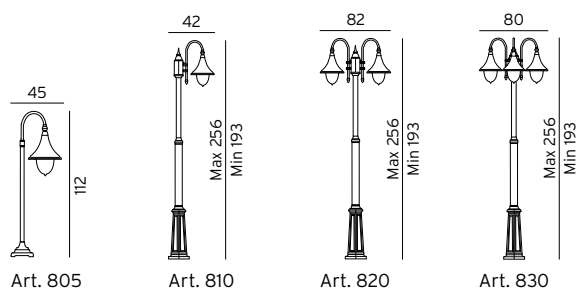

COMO



Applique murale

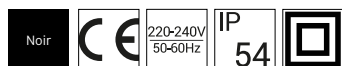

COMO Fonte d'aluminium. Verrerie claire en polycarbonate.

Code	Couleur	Verrerie	Culot	Watt	CEE
370SV	Noir	Claire	E27	57W Halo. max.	A à G

Pièce d'angle pour Como Art. 370

152SV	Noir
-------	------

Pensez à équiper ce modèle d'une ampoule LED à filament ! 

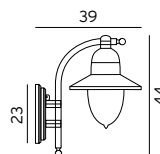

Art. 370



Potelet et Lampadaires

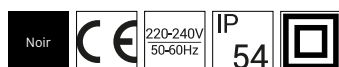

COMO Fonte d'aluminium. Verrerie claire en polycarbonate.

Code	Couleur	Culot	Watt	CEE
375SV	Noir	E27	57W Halo. max.	A à G
371SV	Noir	E27	57W Halo. max.	A à G
372SV	Noir	E27	2x57W Halo. max.	A à G
373SV	Noir	E27	3x57W Halo. max.	A à G

Mât télescopique réglable en hauteur.

Accessoires pour Como

305ZZ	Kit d'ancrage pour béton Art. 371, 372 et 373
307ZZ	Kit d'ancrage pour béton Art. 375

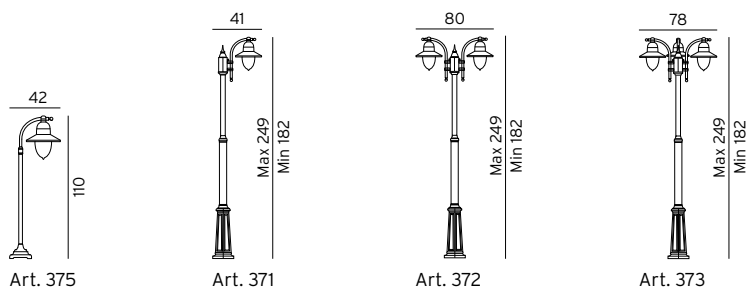



BOLOGNA



Appliques murales



BOLOGNA Fonte d'aluminium. Verrerie claire ou opale en polycarbonate.

Code	Couleur	Verrerie	Culot	Watt	CEE
360SV	Noir	Claire	E27	46W Halo. max.	A à G
360VI	Blanc	Claire	E27	46W Halo. max.	A à G
361SV	Noir	Opale	E27	46W Halo. max.	A à G
361VI	Blanc	Opale	E27	46W Halo. max.	A à G
310SV	Noir	Claire	E27	46W Halo. max.	A à G
310VI	Blanc	Claire	E27	46W Halo. max.	A à G
311SV	Noir	Opale	E27	46W Halo. max.	A à G
311VI	Blanc	Opale	E27	46W Halo. max.	A à G

Pièce d'angle pour Bologna Art. 310, 311, 360 et 361

152SV	Noir
152VI	Blanc

Pensez à équiper ces modèles d'une ampoule LED à filament ! 

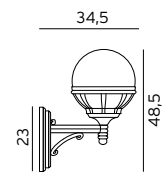

Art. 360 et 361

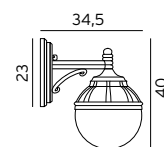

Art. 310 et 311

Borne et Potelet

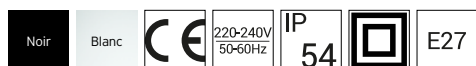

BOLOGNA Fonte d'aluminium. Verrerie claire ou opale en polycarbonate.

Code	Couleur	Verrerie	Culot	Watt	CEE
312SV	Noir	Claire	E27	46W Halo. max.	A à G
312VI	Blanc	Claire	E27	46W Halo. max.	A à G
313SV	Noir	Opale	E27	46W Halo. max.	A à G
313VI	Blanc	Opale	E27	46W Halo. max.	A à G
314SV	Noir	Claire	E27	46W Halo. max.	A à G
314VI	Blanc	Claire	E27	46W Halo. max.	A à G
315SV	Noir	Opale	E27	46W Halo. max.	A à G
315VI	Blanc	Opale	E27	46W Halo. max.	A à G

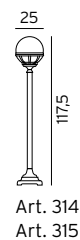
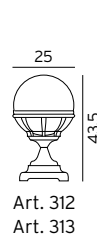

Accessoire pour Bologna Art. 312, 313, 314 et 315

307ZZ Kit d'ancrage pour béton



Lampadaires



BOLOGNA Fonte d'aluminium. Verrerie claire ou opale. Mât télescopique réglable en hauteur.

Code	Couleur	Verrerie	Culot	Watt	CEE
362SV	Noir	Claire	E27	2x 46W Halo. max.	A à G
362VI	Blanc	Claire	E27	2x 46W Halo. max.	A à G
363SV	Noir	Opale	E27	2x 46W Halo. max.	A à G
363VI	Blanc	Opale	E27	2x 46W Halo. max.	A à G
364SV	Noir	Claire	E27	3x 46W Halo. max.	A à G
364VI	Blanc	Claire	E27	3x 46W Halo. max.	A à G
365SV	Noir	Opale	E27	3x 46W Halo. max.	A à G
365VI	Blanc	Opale	E27	3x 46W Halo. max.	A à G

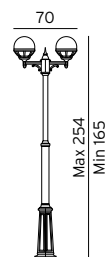

Art. 362
Art. 363

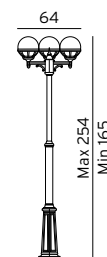

Art. 364
Art. 365

Accessoire pour Bologna Art. 362, 363, 364 et 365

305ZZ Kit d'ancrage pour béton

ENCASTRÉS MURAUX
EN ALUMINIUM

NAMSOS MINI
& NAMSOS



NAMSOS MINI

Appliques murales

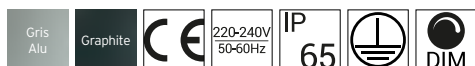

NAMSOS MINI Applique murale encastrable. Fonte d'aluminium. Verrerie en verre trempé.

Code	Couleur	Watt	Flux utile	Kelvin	Jusqu'à	CEE	IK
1340AL	Gris Aluminium	4W	47 lm	3000K	50 000h	E	IK10
1340GR	Graphite	4W	47 lm	3000K	50 000h	E	IK10

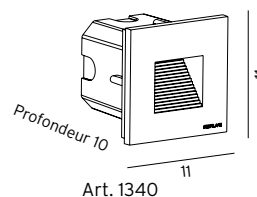

Art. 1340

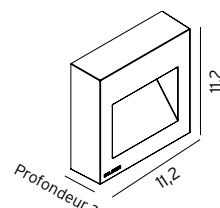

Art. 1341

NAMSOS MINI Applique murale. Montage en saillie. Fonte d'aluminium. Verre trempé.

Code	Couleur	Watt	Flux utile	Kelvin	Jusqu'à	CEE	IK
1341AL	Gris Aluminium	4W	123 lm	3000K	50 000h	E	IK09
1341GR	Graphite	4W	123 lm	3000K	50 000h	E	IK09

NAMSOS

Applique murale

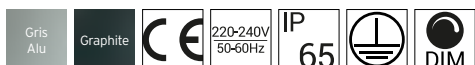

NAMSOS Applique murale encastrable. Fonte d'aluminium. Verrerie givrée.

Code	Couleur	Watt	Flux utile	Kelvin	Jusqu'à	CEE	IK
1930AL	Gris Aluminium	8,4W	566 lm	3000K	102 000h	C	IK08
1930GR	Graphite	8,4W	566 lm	3000K	102 000h	C	IK08
1929AL	Gris Aluminium	13,6W	843 lm	3000K	102 000h	C	IK08
1929GR	Graphite	13,6W	843 lm	3000K	102 000h	C	IK08

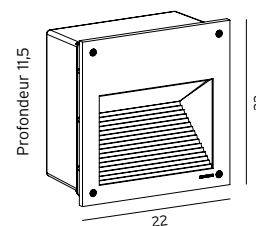

Art. 1929
Art. 1930



GRIMSTAD

Appliques murales

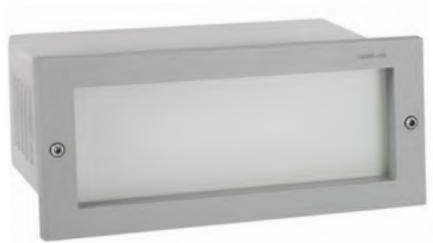

GRIMSTAD Applique murale encastrable. Fonte d'aluminium. Verrerie en verre trempé. Livrée avec boîte d'encastrement.

Code	Couleur	Version	Culot	Watt	Flux utile	Kelvin	Jusqu'à	CEE	Dimmable	IK
1546AL	Gris Aluminium	Sans grille	E14	46W Halo. max.	-	-	-	A à G	-	IK08
1546GR	Graphite	Sans grille	E14	46W Halo. max.	-	-	-	A à G	-	IK08
1544AL	Gris Aluminium	Sans grille	-	5,3W	214 lm	3000K	70 000h	C	Dimmable	IK08
1544GR	Graphite	Sans grille	-	5,3W	214 lm	3000K	70 000h	C	Dimmable	IK08
1547AL	Gris Aluminium	Avec grille	E14	46W Halo. max.	-	-	-	A à G	-	IK09
1547GR	Graphite	Avec grille	E14	46W Halo. max.	-	-	-	A à G	-	IK09
1545AL	Gris Aluminium	Avec grille	-	8,3W	67 lm	3000K	100 000h	E	Dimmable	IK09
1545GR	Graphite	Avec grille	-	8,3W	67 lm	3000K	100 000h	E	Dimmable	IK09

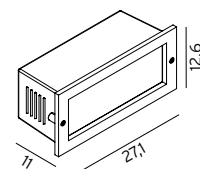

Art. 1544
Art. 1546

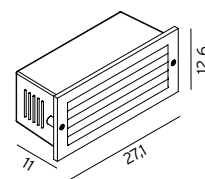

Art. 1545
Art. 1547

Voir Art. 1933GA en page 31 pour une version avec façade en acier galvanisé brut, ultra-résistante à la corrosion saline et aux chocs.

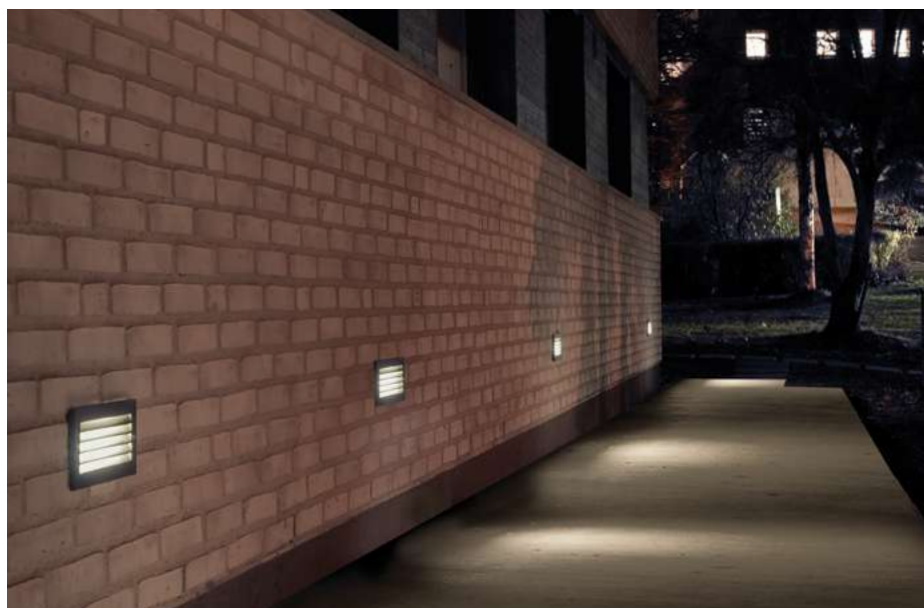

ENCASTRÉS DE SOL

RENA





Encastrés



RENA Collerette en inox 316L. Corps en aluminium. Verrerie en verre trempé. **Charge max. supportée 2000kg.**

Code	Couleur	Version	Culot	Watt	Flux utile	Kelvin	Jusqu'à	CEE	IK
1550ST	Inox 316L	Rond / Verrerie claire	GU 10	5,5W	367 lm	3000K	40 000h	G	IK09
1554ST	Inox 316L	Rond / Verrerie givrée	GU 10	5,5W	237 lm	3000K	40 000h	G	IK09
1551ST	Inox 316L	Carré / Verrerie claire	GU 10	5,5W	367 lm	3000K	40 000h	G	IK09
1555ST	Inox 316L	Carré / Verrerie givrée	GU 10	5,5W	237 lm	3000K	40 000h	G	IK09

Art. 1550, 1551, 1554 et 1555 : 5,5W LED inclus 375 lm, 36°, 3000K, IRC 90, jusqu'à 40 000h, dimmable

**Pré-câblé : câble de 3m. Presse-étoupe inox 316L pour câble de 8-12mm.
Livré avec conteneur d'installation en polypropylène.**

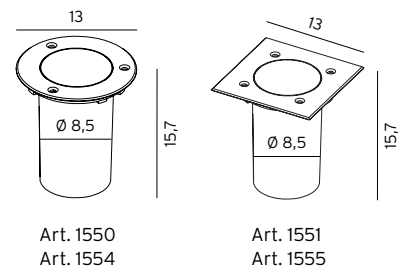

Art. 1550
Art. 1554

Art. 1551
Art. 1555

RENA Couvercle et corps en aluminium. Verrerie opale en polycarbonate. **Charge max. supportée 1000kg.**

Code	Couleur	Version	Culot	Watt	Flux utile	Kelvin	Jusqu'à	CEE	IK
1631RO	Patine Rouille	Couvercle rond	GU 10	5,5W	13 lm	3000K	40 000h	G	IK10
1631SV	Noir	Couvercle rond	GU 10	5,5W	13 lm	3000K	40 000h	G	IK10
1633RO	Patine Rouille	Couvercle carré	GU 10	5,5W	13 lm	3000K	40 000h	G	IK10
1633SV	Noir	Couvercle carré	GU 10	5,5W	13 lm	3000K	40 000h	G	IK10

Art. 1631 et 1633 : 5,5W LED inclus 375 lm, 36°, 3000K, IRC 90, jusqu'à 40 000h, dimmable

**Pré-câblé : câble de 3m. Presse-étoupe inox 316L pour câble de 8-12mm.
Livré avec conteneur d'installation en polypropylène.**

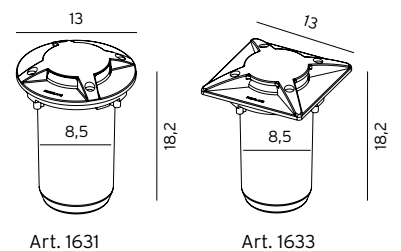

Art. 1631

Art. 1633

SPOTS

MOSS



Spots

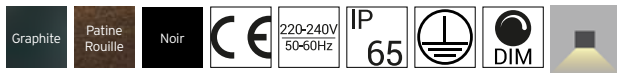

36°

MOSS Fonte d'aluminium. Verrerie en verre trempé. Projecteurs avec faisceau 36°. Tête ajustable.

Code	Couleur	Version	Watt	Flux utile	Kelvin	Jusqu'à	CEE
6161GR	Graphite	Sur patère	4W	389 lm	3000K	50 000h	E
6161RO	Patine Rouille	Sur patère	4W	389 lm	3000K	50 000h	E
6161SV	Noir	Sur patère	4W	389 lm	3000K	50 000h	E
6163GR	Graphite	Sur patère	8W	686 lm	3000K	50 000h	E
6163RO	Patine Rouille	Sur patère	8W	686 lm	3000K	50 000h	E
6163SV	Noir	Sur patère	8W	686 lm	3000K	50 000h	E
6778GR	Graphite	Sur disque	4W	389 lm	3000K	50 000h	E
6778RO	Patine Rouille	Sur disque	4W	389 lm	3000K	50 000h	E
6778SV	Noir	Sur disque	4W	389 lm	3000K	50 000h	E
6772GR	Graphite	Sur disque	8W	686 lm	3000K	50 000h	E
6772RO	Patine Rouille	Sur disque	8W	686 lm	3000K	50 000h	E
6772SV	Noir	Sur disque	8W	686 lm	3000K	50 000h	E
6706GR	Graphite	Sur tige à visser	4W	389 lm	3000K	50 000h	E
6706RO	Patine Rouille	Sur tige à visser	4W	389 lm	3000K	50 000h	E
6706SV	Noir	Sur tige à visser	4W	389 lm	3000K	50 000h	E
6702GR	Graphite	Sur tige à visser	8W	686 lm	3000K	50 000h	E
6702RO	Patine Rouille	Sur tige à visser	8W	686 lm	3000K	50 000h	E
6702SV	Noir	Sur tige à visser	8W	686 lm	3000K	50 000h	E
6165GR	Graphite	Sur piquet	4W	389 lm	3000K	50 000h	E
6165RO	Patine Rouille	Sur piquet	4W	389 lm	3000K	50 000h	E
6165SV	Noir	Sur piquet	4W	389 lm	3000K	50 000h	E
6167GR	Graphite	Sur piquet	8W	686 lm	3000K	50 000h	E
6167RO	Patine Rouille	Sur piquet	8W	686 lm	3000K	50 000h	E
6167SV	Noir	Sur piquet	8W	686 lm	3000K	50 000h	E
6602GR	Graphite	Sur tige à piquer	4W	389 lm	3000K	50 000h	E
6602RO	Patine Rouille	Sur tige à piquer	4W	389 lm	3000K	50 000h	E
6602SV	Noir	Sur tige à piquer	4W	389 lm	3000K	50 000h	E
6600GR	Graphite	Sur tige à piquer	8W	686 lm	3000K	50 000h	E
6600RO	Patine Rouille	Sur tige à piquer	8W	686 lm	3000K	50 000h	E
6600SV	Noir	Sur tige à piquer	8W	686 lm	3000K	50 000h	E

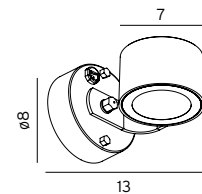

Art. 6161
Art. 6163

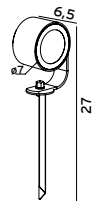

Art. 6165
Art. 6167

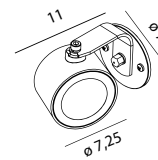

Art. 6772
Art. 6778

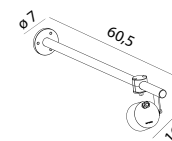

Art. 6706
Art. 6702

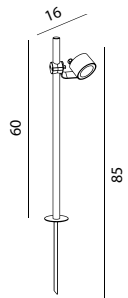

Art. 6602
Art. 6600

Tous ces spots sont équipés de 3m de câble, sauf Art. 6161 et Art. 6163.

Spot

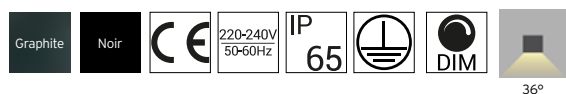

MOSS Spot en fonte d'aluminium avec collier de serrage en fonte d'aluminium. Verre trempé. Tête ajustable. Faisceau 36°.

Code	Couleur	Ø du collier	Watt	Flux utile	Kelvin	Jusqu'à	CEE	Dimmable
6732GR	Graphite	Pour mât Ø50	4W	389 lm	3000K	50 000h	E	Dimmable
6732SV	Noir	Pour mât Ø50	4W	389 lm	3000K	50 000h	E	Dimmable
6750GR	Graphite	Pour mât Ø50	8W	686 lm	3000K	50 000h	E	Dimmable
6750SV	Noir	Pour mât Ø50	8W	686 lm	3000K	50 000h	E	Dimmable
6735GR	Graphite	Pour mât Ø60	4W	389 lm	3000K	50 000h	E	Dimmable
6735SV	Noir	Pour mât Ø60	4W	389 lm	3000K	50 000h	E	Dimmable
6753GR	Graphite	Pour mât Ø60	8W	686 lm	3000K	50 000h	E	Dimmable
6753SV	Noir	Pour mât Ø60	8W	686 lm	3000K	50 000h	E	Dimmable
6738GR	Graphite	Pour mât Ø76	4W	389 lm	3000K	50 000h	E	Dimmable
6738SV	Noir	Pour mât Ø76	4W	389 lm	3000K	50 000h	E	Dimmable
6756GR	Graphite	Pour mât Ø76	8W	686 lm	3000K	50 000h	E	Dimmable
6756SV	Noir	Pour mât Ø76	8W	686 lm	3000K	50 000h	E	Dimmable

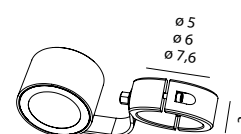

Art. 6732
 Art. 6735
 Art. 6738
 Art. 6750
 Art. 6753
 Art. 6756

Plafonniers



MOSS Plafonnier encastrable avec collerette en fonte d'aluminium ou en inox 316L. Verre trempé. Tête ajustable. Faisceau 36°.

Code	Couleur	Version	Watt	Flux utile	Kelvin	Jusqu'à	CEE	Dimmable
6346GR	Graphite	A visser, collerette Ø120	4W	389 lm	3000K	50 000h	E	Dimmable
6346ST	Inox 316L	A visser, collerette Ø120	4W	389 lm	3000K	50 000h	E	Dimmable
6346SV	Noir	A visser, collerette Ø120	4W	389 lm	3000K	50 000h	E	Dimmable
6370GR	Graphite	A visser, collerette Ø120	8W	686 lm	3000K	50 000h	E	Dimmable
6370ST	Inox 316L	A visser, collerette Ø120	8W	686 lm	3000K	50 000h	E	Dimmable
6370SV	Noir	A visser, collerette Ø120	8W	686 lm	3000K	50 000h	E	Dimmable
6355GR	Graphite	A clipser, collerette Ø130	4W	389 lm	3000K	50 000h	E	Dimmable
6355ST	Inox 316L	A clipser, collerette Ø130	4W	389 lm	3000K	50 000h	E	Dimmable
6355SV	Noir	A clipser, collerette Ø130	4W	389 lm	3000K	50 000h	E	Dimmable
6379GR	Graphite	A clipser, collerette Ø130	8W	686 lm	3000K	50 000h	E	Dimmable
6379ST	Inox 316L	A clipser, collerette Ø130	8W	686 lm	3000K	50 000h	E	Dimmable
6379SV	Noir	A clipser, collerette Ø130	8W	686 lm	3000K	50 000h	E	Dimmable

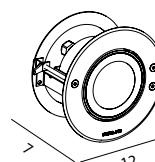

Art. 6346
Art. 6370

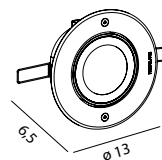

Art. 6355
Art. 6379



SANDE

Spots

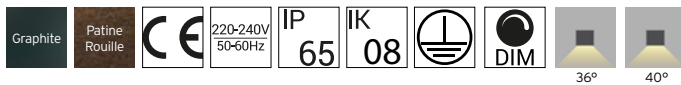

SANDE Projecteurs pour façades et jardins en fonte d'aluminium. Têtes ajustables.

Code	Couleur	Version	Culot	Watt	Angle	Flux utile	Kelvin	Jusqu'à	CEE
1592GR	Graphite	Sur piquet	GU 10	5,5W	36°	276 lm	3000K	40 000h	G
1592RO	Patine Rouille	Sur piquet	GU 10	5,5W	36°	276 lm	3000K	40 000h	G
Art. 1592 : 5,5W LED inclus 375 lm, 36°, 3000K, jusqu'à 40 000h, dimmable.									
1593GR	Graphite	Sur piquet	-	8,6W	40°	738 lm	3000K	145 000h	D
1593RO	Patine Rouille	Sur piquet	-	8,6W	40°	738 lm	3000K	145 000h	D
1594GR	Graphite	Sur boîtier	-	8,6W	40°	738 lm	3000K	145 000h	D
1594RO	Patine Rouille	Sur boîtier	-	8,6W	40°	738 lm	3000K	145 000h	D

Accessoires Sande

1233GR	Graphite	-				Visière			
1233RO	Patine Rouille	-				Visière			
1234	-	-				Piquet compatible avec Art. 1594			

Art. 1592 et Art. 1593 sont livrés avec piquet et 5m de câble.

Art. 1592 et Art. 1593 peuvent être installés sans piquet pour un montage mural ou au sol.

Art. 1594 : ce modèle sur boîtier peut être couplé à un piquet si besoin.

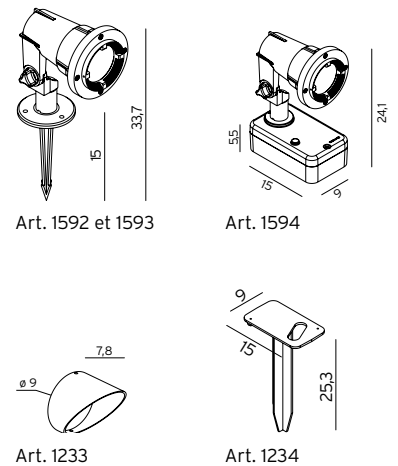

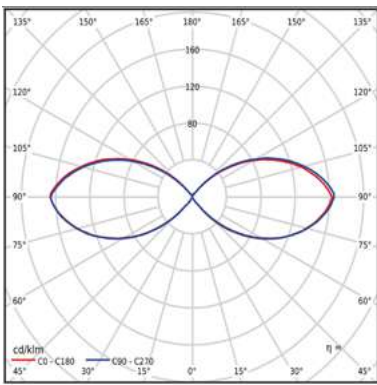

Répartition SYMETRIQUE

Eclairage à diffusion libre, sur 360°. Idéal pour un éclairage homogène des lieux de vie.
Art. : HALMSTAD - LILLESAND - STOCKHOLM - KISA bilatérale

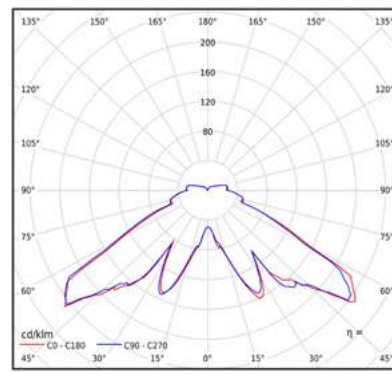

Répartition SYMETRIQUE SEMI-EXTENSIVE

Eclairage dirigé vers le bas, sur 360°. Idéal pour l'éclairage d'un cheminement large.
Art. : NARVIK

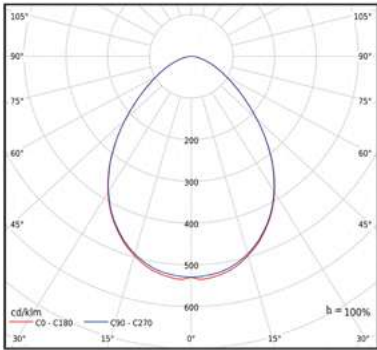

Répartition SYMETRIQUE

Eclairage dirigé vers le bas, sur 360°. Idéal pour un éclairage proche du luminaire.
Art. : KOSTER - BORG

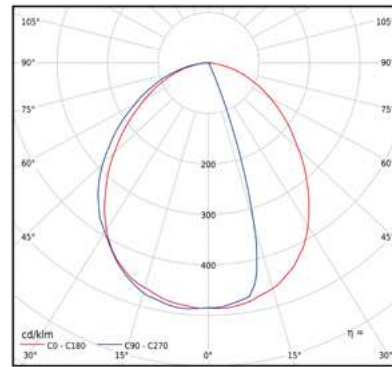

Répartition ASYMETRIQUE

Eclairage dirigé vers le bas, sur 180°. Idéal pour l'éclairage d'un petit cheminement.
Art. : ASKER - MOLDE - TRYSIL

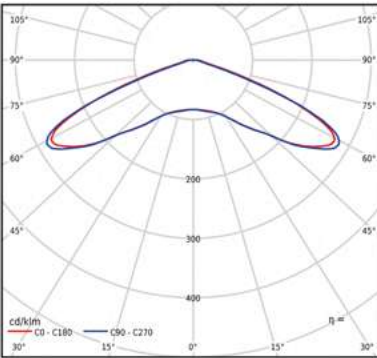

Répartition SYMETRIQUE EXTENSIVE

Eclairage dirigé vers le bas, large sur 360°. Idéal pour un éclairage extra-large des lieux de vie.
Art. : ASKER HEAD - BORG - HAMMERFEST - KOSTER - LONDON BIG LED

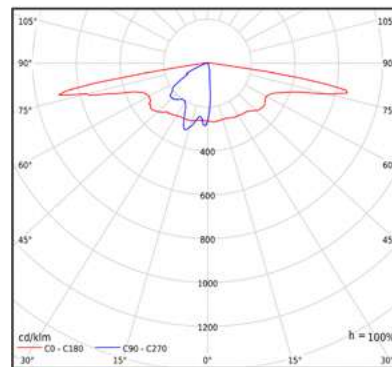

Répartition ASYMETRIQUE EXTENSIVE

Eclairage dirigé vers le bas, et très large des 2 côtés. Idéal pour l'éclairage d'une voie de cheminement étroite.
Art. : ASKER - ASKER HEAD - TRYSIL

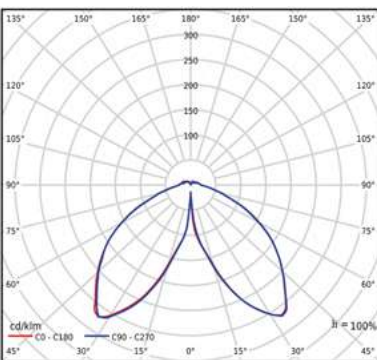

Répartition SYMETRIQUE

Eclairage dirigé vers le bas, sur 360°. Idéal pour un petit cheminement.
Art. : ALTA - EGRSUND - LONDON BIG LED - NARVIK

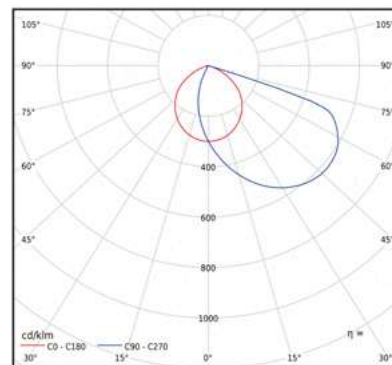

Répartition ASYMETRIQUE DEFILE

Eclairage dirigé vers le bas, d'un seul côté. Idéal pour le balisage d'un cheminement.
Art. : NAMSOS - OPPLAND

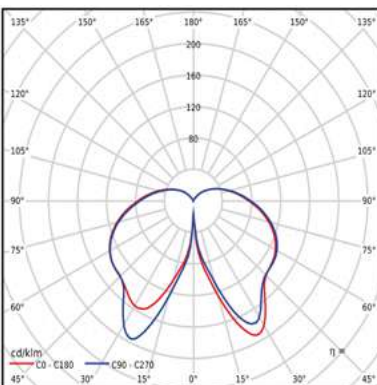

Répartition SYMETRIQUE DIFFUSE

Eclairage dirigé vers le bas et une diffusion libre, le tout sur 360°. Idéal pour coupler éclairage homogène des lieux de vie et un balisage au sol.
Art. : NARVIK

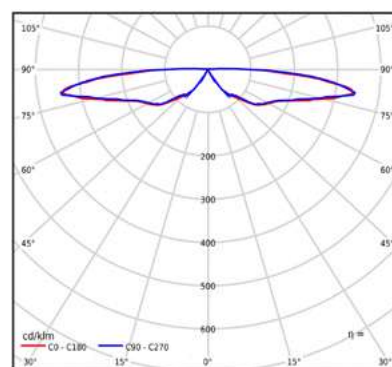

Répartition SYMETRIQUE EXTENSIVE

Eclairage horizontal large et vers le bas, sur 360°. Idéal pour un éclairage fonctionnel des lieux de vie.
Art. : STAVANGER





DALI2 - NightDim

Grâce au protocole DALI NightDim incorporé dans une sélection de produits, NORLYS vous offre aujourd'hui la possibilité de maîtriser votre consommation d'énergie et de donner un sens plus respectueux à la vie nocturne.

Les luminaires avec un équipement DALI2 ne nécessitent pas obligatoirement un câblage de 5 fils.

Dans le cas où votre installation existante n'en possède que 3, le fonctionnement reste similaire à un équipement standard.

Vous profitez alors simplement d'un luminaire LED - éventuellement plus puissant - comme par exemple la tête ASKER HEAD Art. 4332 - Art. 4372 à installer sur mât avec un flux utile de 5732 lm !

Evidemment l'idéal est une gestion via le protocole DALI et un câblage DALI.

Troisième solution, ces produits sont programmables et peuvent remplacer une ancienne installation tout en offrant la possibilité de varier la puissance de l'éclairage selon l'heure.

Si vous êtes équipé, vous pouvez programmer le luminaire sur place, sinon nous pouvons le faire nous-mêmes en usine. Il suffit alors de nous communiquer les coordonnées de l'emplacement et la plage horaire souhaitée. En conséquence vous gardez simplement votre horloge astronomique, câbles et mâts existants pour une nouvelle installation très intelligente !

NORLYS - DALI NightDim - Exemple d'une programmation d'usine

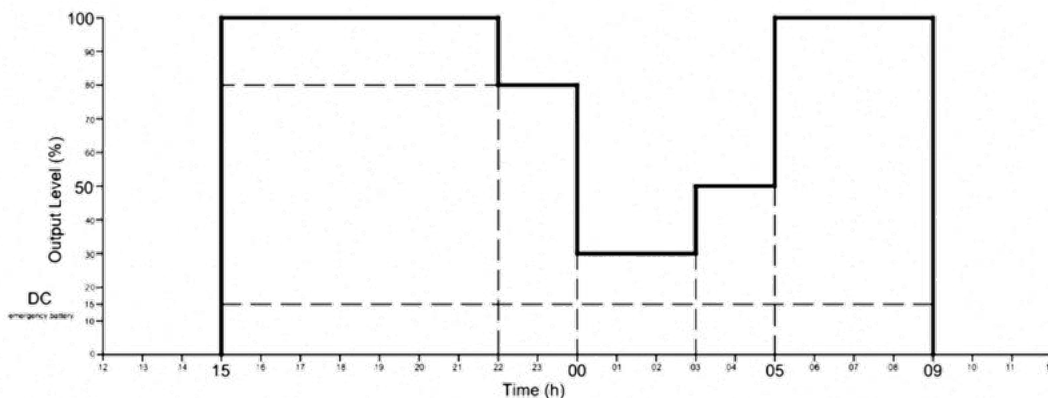

Geographical coordinates
43° 49' 59" N
4° 20' 20" E

Détection de présence IR

Nos bornes ASKER et MOLDE sont à présent disponibles avec la fonction détection de présence.

La programmation des détecteurs est réalisée par nos soins en usine :

Distance de détection : jusqu'à 6 mètres selon son emplacement.

Seuil de déclenchement : 100 lux, pour une durée d'allumage de 5 minutes.

Une télécommande est disponible. Elle est vendue séparément et permet d'adapter la configuration en fonction de vos besoins.

Pour plus de détails, vous pouvez vous rapprocher de notre service commercial ou de votre distributeur habituel de matériel électrique .

ANCRAGES POUR BETON & ANCRAGES POUR SOL MEUBLE

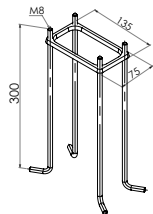

Art. 112ZZ
Kit d'ancrage
pour béton
Namsos

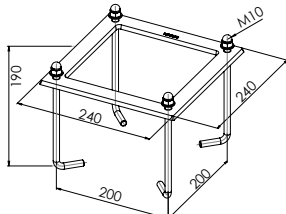

Art. 116ZZ
Kit d'ancrage
pour béton
Asker (mât)
Trysil (mât)

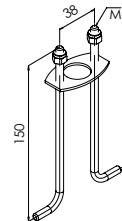

Art. 203ZZ
Kit d'ancrage
pour béton
Arendal

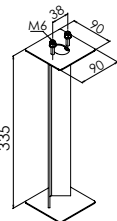

Art. 204ZZ
Ancre pour
sol meuble
Arendal

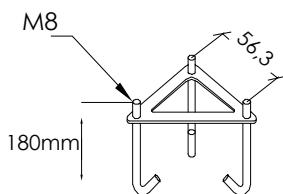

Art. 205ZZ
Kit d'ancrage pour
béton
Alta
Egersund Mini & Park
Halmstad
Kisa - Lillesand
Lofoten
Oppland
Stockholm

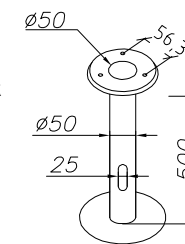

Art. 206ZZ
Ancre pour sol
meuble
Alta
Egersund Mini & Park
Halmstad
Kisa - Lillesand
Oppland
Stockholm

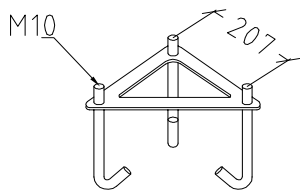

Art. 305ZZ
Kit d'ancrage
pour béton
Bologna
Como
Firenze
London
Modena

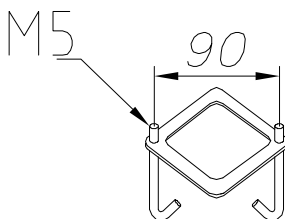

Art. 307ZZ
Kit d'ancrage
pour béton
Bologna
Como
Firenze
London
Modena

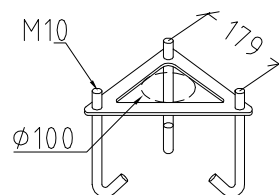

Art. 405ZZ
Kit d'ancrage
pour béton
Koster
Lofoten
Lund
Oslo
Stockholm

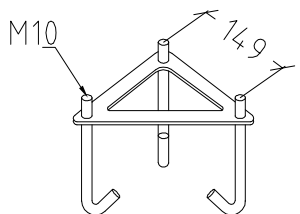

Art. 505ZZ
Kit d'ancrage
pour béton
Narvik

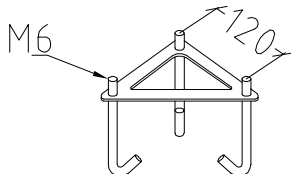

Art. 1128ZZ
Kit d'ancrage
pour béton
Oslo Art. 245
Stockholm
Art. 285
Art. 287

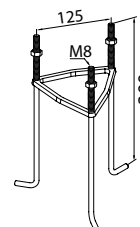

Art. 1230ZZ
Kit d'ancrage
pour béton
Egersund
Stavanger

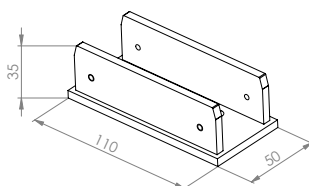

Art. 1906ZZ
Fixation au
sol en acier
galvanisé
Molde

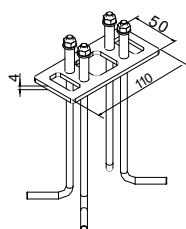

Art. 1907ZZ
Kit d'ancrage
pour béton
pour bornes
Asker
Molde
Trysil

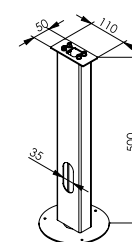

Art. 1908ZZ
Ancre pour
sol meuble
pour bornes
Asker
Molde
Trysil

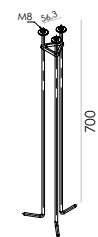

Art. 6130ZZ
Kit d'ancrage
pour béton
Egersund Park (mât)
Kisa (mât)

PIÈCES D'ANGLE - FIXATION MURALE

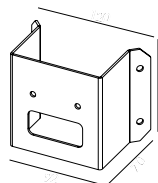

Art. 130
Pièce d'angle
Mandal
Art. 1373
Art. 1374

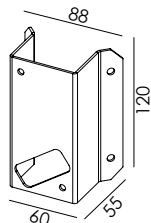

Art. 148
Pièce d'angle
Sandvik
Up & Down
Art. 1730
Art. 1731
Art. 1732

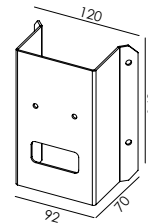

Art. 149
Pièce d'angle
Mandal
Art. 1371
Art. 1372



Art. 151
Pièce d'angle -
Pièce d'inclinaison
Hitra

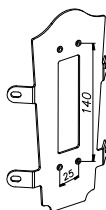

Art. 152
Pièce d'angle
Bologna
Chelsea
Como
Firenze
London
Modena

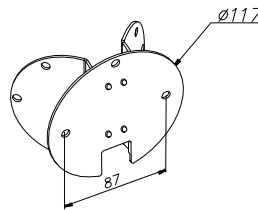

Art. 153
Pièce d'angle
Bergen
Karlstad
Larvik
Lund
Oslo
Stockholm
Vansbro

PIÈCES D'ANGLE - FIXATION MURALE

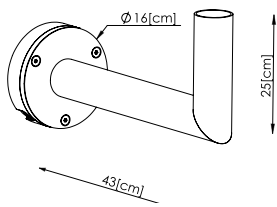

Art. 154
Fixation murale ø60
Borg
Hammerfest
Visby

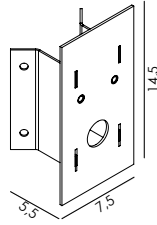

Art. 155
Pièce d'angle pour applique
Lofoten
Art. 1943

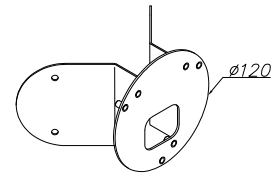

Art. 158
Pièce d'angle pour applique
Koster



Art. 159
Plaque pour câble en surface
Karlstad, Larvik,
Oslo, Bergen, Lund,
Stockholm, Vansbro
159GA Acier galvanisé
159SV Noir

ACCESSOIRES



STOCKHOLM
Art. 2017
Tête seule E27 pour mât ø50
2017GA Galvanisé
2017SV Noir



LONDON
Art. 4012
Tête seule E27 pour mât ø50
4012SV Noir
4012VI Blanc



LONDON
Art. 4112
Tête seule LED Diffusion symétrique pour mât ø50
4112SV Noir
4112VI Blanc
Art. 4114
Tête seule LED Diffusion symétrique extensif pour mât ø50
4114SV Noir
4114VI Blanc

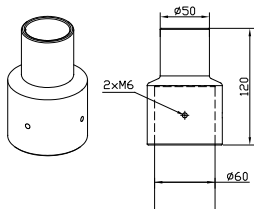

Art. 3060
Adaptateur pour mât ø60
3060GA Galvanisé
3060SV Noir
3060VI Blanc

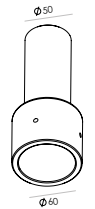

Art. 3061
Adaptateur pour mât ø60
3061SV Noir
3061VI Blanc

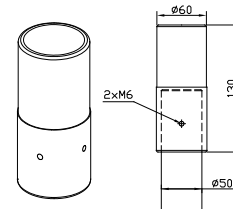

Art. 3070
Adaptateur pour mât ø50
3070AL Gris Alu
3070GR Graphite

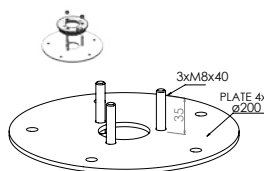

Art. 3080
Semelle pour bornes utilisant normalement 205ZZ
Alta
Egersund Mini & Park
Halmstad
Kisa - Lillesand
Lofoten
Oppland
Stockholm

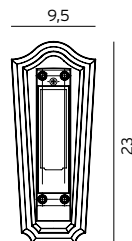

Art. 3050
Plaque murale gamme classique
Bologna
Como
Firenze
London
Modena

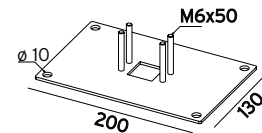

Art. 3081
Semelle pour bornes utilisant normalement 1907ZZ
Asker
Molde
Trysil



NORLYS S.A.R.L
Centre Hermès - Bâtiment 6
Parc Tertiaire de Valgora
83160 LA VALETTE DU VAR
FRANCE
Tél. 04 94 08 14 00
www.norlys.fr

